

reflecta®

DigitDia evolution



Bedienungsanleitung

Liebe Kundin, lieber Kunde,

vielen Dank, dass Sie sich für dieses Produkt entschieden haben. Bitte lesen Sie diese Bedienungsanleitung vor dem Gebrauch des Geräts sorgfältig durch und bewahren Sie sie für spätere Nachschlagen auf.

Lieferumfang

- DigitDia evolution Magazinscanner
- Netzteil 12V / 1,5A
- Reinigungsbürste

Handhabung und Wartung

Versuchen Sie nicht, das Gerät zu zerlegen oder zu modifizieren. Falls das Gerät Rauch, Gerüche oder sonstige Anomalien entwickelt, stellen Sie den Betrieb sofort ein.

Verwenden Sie ausschließlich das mitgelieferte Netzteil.

Betreiben Sie das Gerät nicht in feuchter oder staubiger Umgebung. Zum Reinigen des Geräts verwenden Sie auf keinen Fall organische Lösungsmittel, sondern lediglich ein weiches, fusselfreies Tuch. Achten Sie auf Sauberkeit bei den verwendeten Dias und Magazinen.

HINWEIS: Dieses Gerät ist ausschließlich für den privaten Gebrauch und nicht für eine gewerbliche Nutzung bestimmt.

Magazine und Diarahmen

Das Gerät ist zum Betrieb zusammen mit einem Diamagazin ausgelegt. Folgende Arten von Magazinen können verwendet werden:

- Universal-Magazin (DIN 108)
- CS-Magazin
- LKM-Magazin (Leica-Kindermann-Magazin)

Es können ausschließlich gerahmte Dias in einem Diarahmen mit 5 x 5 cm Außenabmessung verwendet werden. Die maximale Dicke der Rahmen beträgt 3,2 mm. Es können alle handelsüblichen Rahmen aus Pappe, Kunststoff oder Aluminium, mit oder ohne Glasfenster, Verwendung finden.

HINWEIS: Nicht für den Betrieb geeignet sind rahmenlose Vollglasdias, die aus zwei miteinander verklebten Glasplatten bestehen.

Bereits für eine Diaprojektion bestückte Magazine werden wie bei einem Projektor, beginnend mit der Fachnummer 1 in den DigitDia evolution eingeführt.

Wird ein Magazin neu bestückt ist darauf zu achten, dass die Dias kopfstehend und mit der Schichtseite nach rechts, in Richtung Fachnummer 1, eingesetzt werden, um somit eine aufrechte und seitenrichtige Wiedergabe zu gewährleisten.

Für Wiedergabe und Digitalisierung müssen alle Dias, auch als Hochformat aufgenommene, im Querformat in das Gerät eingeführt werden. Magazine sind also ausschließlich mit horizontal ausgerichteten Dias zu bestücken.

Produktbeschreibung

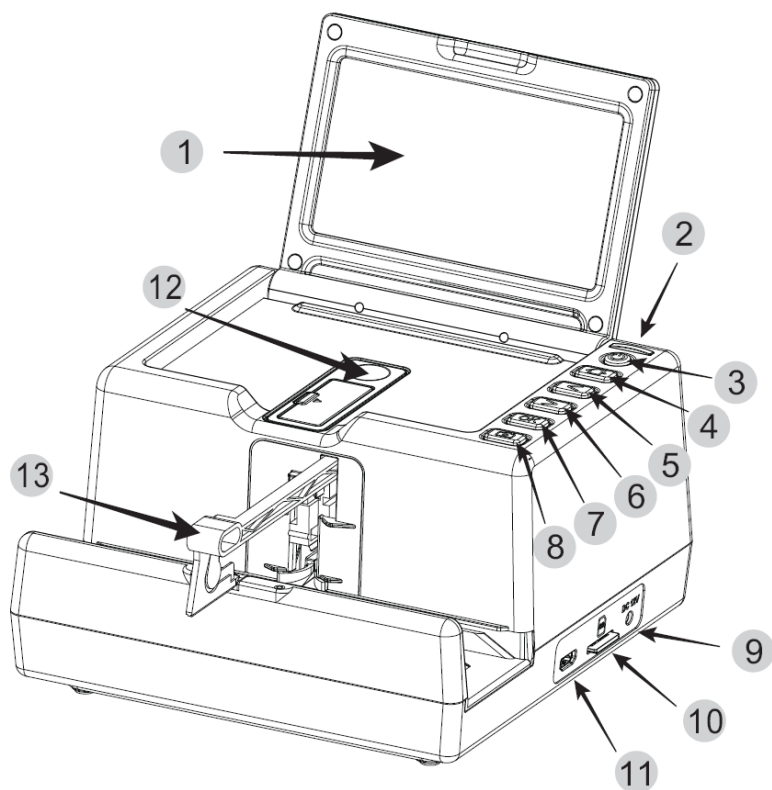

1. Display
2. Kontroll-LED
3. Netzschalter (zum Ausschalten 3 Sek. drücken)
4. HOME - Taste (Hauptmenü)
5. Pfeiltaste Links
6. Pfeiltaste Rechts / Transport
7. OK / Enter - Taste
8. Scan -Taste (Start / Stopp)
9. Stromanschlussbuchse 12V
10. SD-Kartenfach
11. HDMI-Ausgang
12. Dia-Lift mit Reinigungsöffnung
13. Diaschieber

Verwendung der Magazine

Universal-Magazin DIN 108

Bei Verwendung dieser Magazine stellen Sie den Wählhebel am Diaschieber nach unten.

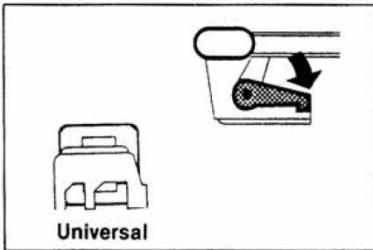

CS- und LKM-Magazine

Bei Verwendung dieser Magazine muss der Wählhebel am Diaschieber nach oben gestellt werden.

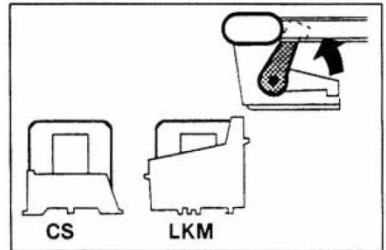

Einsetzen der Magazine

Der Diaschieber befindet sich im Gerät. Die Magazine werden von links in den Magazinschacht eingeschoben, bis sie am Diaschieber anliegen.

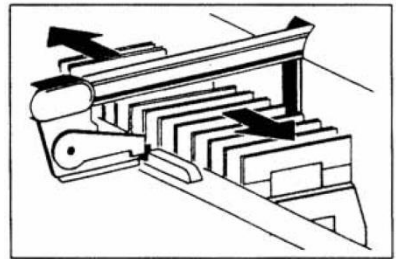

Manuelle Bedienung

Durch Herausziehen und Wiedereinschieben des Diaschiebers am Griffstück gelangt das erste Dia in die Aufnahme im Gerät.

Wiederholt man den Vorgang, gelangt das erste Dia zurück ins Magazin und das zweite Dia wird eingeführt.

Um das Magazin im Magazinschacht beliebig nach links und rechts bewegen zu können, ziehen Sie den Diaschieber so weit heraus, dass die Spitze des Diaschiebers mit der Innenseite der äußeren Wand des Magazinschachts eine Linie bildet.

Bedienung der Geräts

Führen Sie eine SD-Karte mit max. 128 GB in den SD-Karten-Schacht ein. Drücken Sie nun den Netzschalter.

Nach dem Bootvorgang erscheint das Hauptmenü SCANNING. Durch Drücken der HOME-Taste gelangen Sie jederzeit wieder zurück in das Hauptmenü.

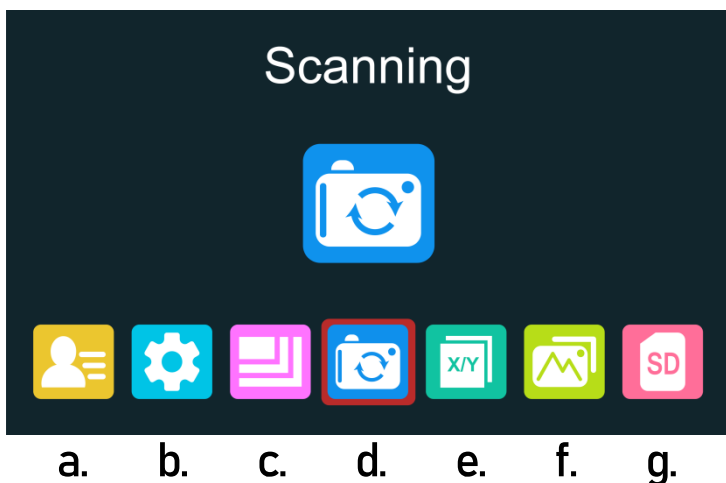

- a. Sprache
- b. Scan-Modus
- c. Auflösung
- d. Scannen (HOME)
- e. Bildausschnitt
- f. Diashow
- g. SD-Karte formatieren

Mit Hilfe der Pfeiltasten können Sie durch die einzelnen Menüpunkte navigieren. Durch Drücken der OK-Taste gelangen Sie in das jeweilige Untermenü.

Auswahl der Sprache

Drücken Sie im Hauptmenü eine der Pfeiltasten und wählen Das Untermenü **LANGUAGE** (Sprache).

Drücken Sie **OK** und wählen Sie dann mit Hilfe der Pfeiltasten die gewünschte Sprache aus.

Bestätigen Sie durch das Drücken der Taste **OK**.

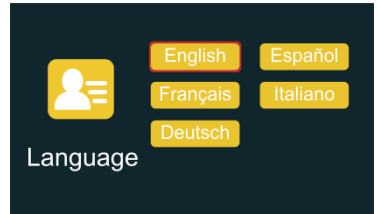
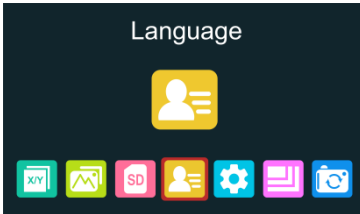

Formatieren der SD-Karte

Das Gerät unterstützt SD-Karten mit einer Kapazität von bis zu 128 GB. Die Karten müssen gemäß dem FAT32-Standard formatiert werden. Sie können Ihre Karte folgendermaßen mit dem Gerät formatieren:

Wählen Sie im Hauptmenü durch Drücken einer Pfeiltaste **„SD-Karte formatieren“** und drücken Sie **OK**.

Wählen Sie **„Ja“** und drücken Sie **OK**. Die SD-Karte wird nun formatiert.

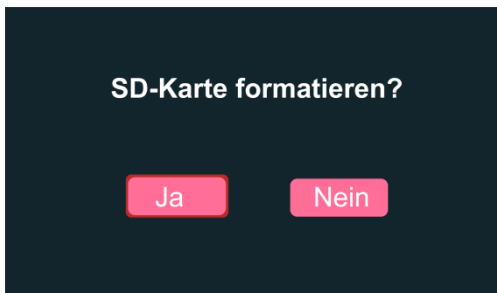

Auswahl der Auflösung

Drücken Sie im Hauptmenü eine der Pfeiltasten und wählen Sie das Untermenü „**Auflösung**“.

Drücken Sie **OK** und wählen Sie dann mit Hilfe der Pfeiltasten die gewünschte Größe der JPG-Dateien Ihrer Scan aus. Wählen Sie zwischen **14 MP** (Megapixel) und **22 MP** und bestätigen Sie durch das Drücken der Taste **OK**.

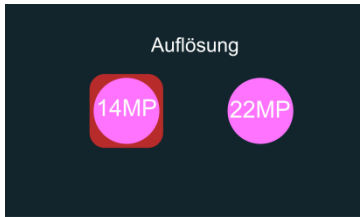

Festlegen des Bildausschnitts

Die Fenstergrößen verschiedener Diarahmen sind leicht unterschiedlich. Wählen Sie im Hauptmenü den Unterpunkt „**Bildausschnitt**“ und bestätigen Sie mit **OK**. Führen Sie ein Dia als Referenz in das Gerät ein.

Wählen Sie nun zwischen X (horizontal), Y (vertikal) und Z (Zoom) mit Hilfe der Pfeiltasten. Durch Drücken von **OK** aktivieren Sie die Einstelloption, welche Sie durch die Pfeiltasten vornehmen. Beurteilen Sie den Bildausschnitt am Hintergrundbild und bestätigen Sie den eingestellten Wert durch **OK**. (Schriftfarbe wechselt zu gelb).

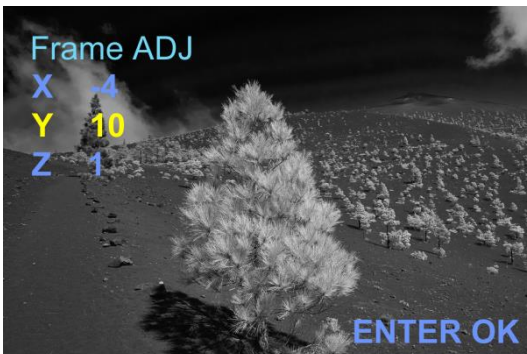

Einzelscan

Drücken Sie die **HOME**-Taste und bestätigen Sie die Vorauswahl "Scannen" mit **OK**. Alternativ können Sie im Menü „**Scan-Modus**“ den Unterpunkt „**Einzelscan**“ auswählen. Schieben Sie ein Diamagazin von links in den Magazinschacht ein, bis es am eingeschobenen Diaschieber anliegt.

Drücken Sie nun die **Pfeiltaste rechts** , um das erste Dia in den Scanner einzuführen



Auf dem Display erscheint ein Live-Bild des eingelegten Dias, an den Rändern links und rechts sehen Sie Informationen zur voreingestellten Auflösung, Belichtungs- und Farbkorrektur (R,G,B) und ob eine SD-Karte eingelegt ist.

Ein Dia, das im Hochformat eingelegt wurde, erkennen Sie an der quadratischen Bildfläche und den breiten, schwarzen Balken an beiden Seiten. Um dieses Dia ohne Beschnitt zu scannen, drücken Sie auf den Dialift und lassen ihn nach oben fahren. Entnehmen Sie das Dia, drehen es um 90° und stecken es zurück in die Führung. Drücken Sie nun den Dialift nach unten, bis er einrastet.

Durch Drücken der **SCAN**-Taste wird das Bild auf der eingelegten SD-Karte gespeichert.

Drücken Sie nun erneut die „**Pfeiltaste rechts**“, um das nächste Dia einzuführen und zu scannen.

Belichtung und Farbkorrektur

Im Scan-Modus haben Sie die Möglichkeit, Korrekturen an der Belichtung sowie der Farbgebung durchzuführen. Drücken Sie hierfür während der Anzeige des Live-Bildes auf die OK-Taste. Es erscheint ein Untermenü mit Einstellmöglichkeiten für die Belichtung sowie für die Grundfarben Rot, Grün und Blau.



Treffen Sie eine Auswahl mit Hilfe der Pfeiltasten und bestätigen Sie mit der OK-Taste. Die gewählte Einstelloption erscheint auf dem Live-Bild. Wählen Sie mit den Pfeiltasten eine Einstellung und bestätigen Sie mit der OK-Taste. Die Korrektur wird direkt auf das Live-Bild angewendet und kann dadurch beurteilt werden.

Falls Sie alle Parameter wieder auf „0“ setzen möchten, wählen Sie „Zurücksetzen“.

Sobald Sie die SCAN-Taste drücken, kommen Sie zurück in den Scan-Modus. Die aktiven Korrekturfaktoren werden im schwarzen Balken rechts vom Bild angezeigt. Sie bleiben aktiv, bis sie verändert oder zurückgesetzt werden. Somit können auch komplette Magazine mit einem Korrekturwert gescannt werden.

Diamagazin scannen

Drücken Sie die **HOME**-Taste, wählen Sie das Untermenü „**Scan-Modus**“ und bestätigen Sie mit **OK** . Wählen Sie nun „**Diamagazin scannen**“ aus und bestätigen Sie mit **OK** .

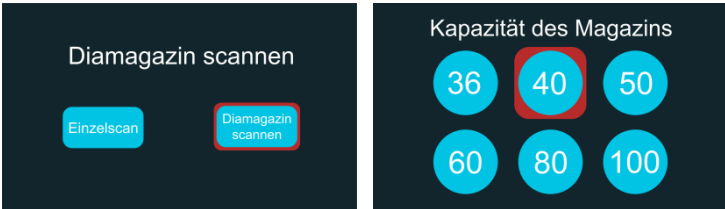

Wählen Sie nun die Anzahl der zu scannenden Dias in Ihrem Magazin aus und bestätigen Sie mit **OK** .

Überprüfen Sie vor dem Scannen die Leuchtfläche im Scanner auf Sauberkeit. Sollten Sie Staub oder Schmutzpartikel bemerken, reinigen Sie die Leuchtfläche mit der beiliegenden Bürste, indem Sie sie in die Öffnung unter der Gummiklappe im Dialift einführen. So können Sie den Schmutz entfernen und das Ergebnis am Monitor beurteilen.

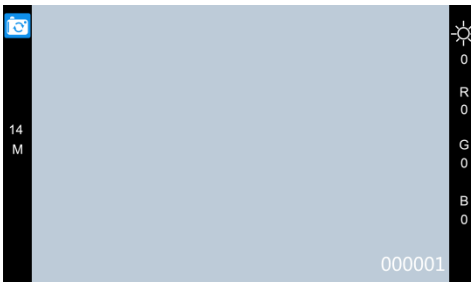

Schieben Sie nun das Diamagazin von links in den Magazinschacht ein, bis es am eingeschobenen Diaschieber anliegt. Drücken Sie nun die **SCAN**-Taste. Der Scanner startet mit der automatischen Digitalisierung aller Dias im Magazin – gemäß der vorausgewählten Kapazität. Falls Sie den Scanvorgang abbrechen möchten, drücken Sie die **SCAN**-Taste erneut. Nachdem die Kontroll-LED rot aufleuchtet, drücken Sie **HOME** und Sie gelangen zurück ins Hauptmenü.

Diashow – Dias betrachten

Wählen Sie im Hauptmenü den Unterpunkt „**Diashow**“ und bestätigen Sie mit **OK**. Wählen Sie „Dias betrachten“ aus und bestätigen Sie mit **OK**.

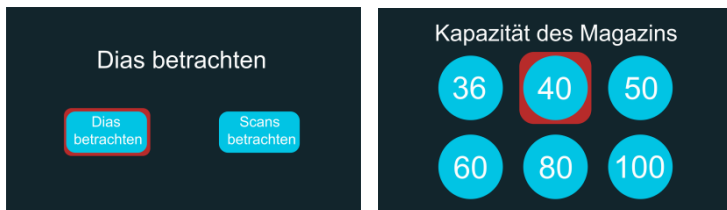

Schieben Sie ein Diamagazin von links in den Magazinschacht ein, bis es am eingeschobenen Diaschieber anliegt. Wählen Sie nun die Anzahl der zu betrachtenden Dias in Ihrem Magazin aus und bestätigen Sie mit **OK**.

Wählen Sie nun die Wiedergabedauer in Sekunden für jedes einzelne Dia während der Diashow.



Bestätigen Sie die Auswahl durch das Drücken der **OK**-Taste. Dadurch wird die Diashow zugleich gestartet.

Um die Diashow abzubrechen, drücken Sie einfach die **HOME**-Taste und gelangen zurück ins Hauptmenü.

Diashow – Scans betrachten

Automatische Wiedergabe

Mit dieser Funktion lassen sich alle auf der SD-Karte gespeicherten Scans in einer Diashow wiedergeben.

Wählen Sie im Hauptmenü den Unterpunkt „**Diashow**“ und bestätigen Sie mit **OK**. Wählen Sie „**Scans betrachten**“ aus und bestätigen Sie mit **OK**.

Wählen Sie „**Automatische Wiedergabe**“ und bestätigen Sie mit **OK**.

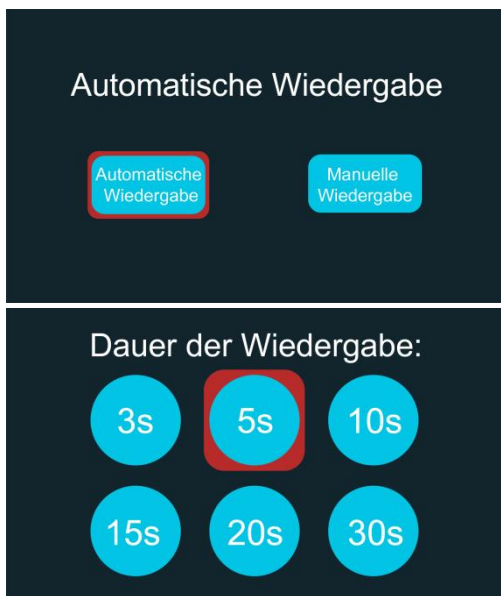

Wählen Sie nun die Dauer in Sekunden, die jeder einzelne Scan während der Diashow angezeigt werden soll. Bestätigen Sie die Auswahl durch das Drücken der **OK**-Taste. Dadurch wird die Diashow zugleich gestartet.

Um die Diashow abzubrechen, drücken Sie einfach die **HOME**-Taste und gelangen zurück ins Hauptmenü.

Diashow – Scans betrachten

Manuelle Wiedergabe

Mit dieser Funktion lassen sich die auf der SD-Karte gespeicherten Scans manuell wiedergeben.

Wählen Sie im Hauptmenü den Unterpunkt „**Diashow**“ und bestätigen Sie mit **OK**. Wählen Sie „**Scans betrachten**“ aus und bestätigen Sie mit **OK**.

Wählen Sie „**Manuelle Wiedergabe**“ und bestätigen Sie mit **OK**.



Sie können nun die einzelnen Scans betrachten und mit Hilfe der Pfeiltasten zum nächsten Bild wechseln. Der jeweilige Dateiname mit der Bildnummer wird Ihnen in der linken oberen Ecke angezeigt.

Um die Wiedergabe abubrechen, drücken Sie einfach die **HOME**-Taste und gelangen zurück ins Hauptmenü.

Produktinformationen

- **Hauptfunktion:**
automatischer Dia-Scanner und -Betrachter
- **Verwendbare Dias:**
Rahmen (5x5cm) mit einer Dicke von bis zu 3,2 mm
- **Bildsensor:**
1/2.33" – 15,3 Megapixel CMOS-Sensor
- **Auflösung:**
4608 x 3072 Pixel oder 5760 x 3840 Pixel (interp.)
- **Scangeschwindigkeit:**
weniger als 5 Sek. pro Dia (automatischer Modus)
- **Display:**
17,8 cm (7 in) IPS mit großem Betrachtungswinkel
- **Farbkorrektur:**
rot, grün, blau (RGB -2.0 EV bis +2.0 EV)
- **Belichtungskorrektur:**
Automatisch / manuell (-2.0 EV bis +2.0 EV)
- **Lichtquelle:**
diffuse Tageslicht-LED-Lichtquelle für optimale Farbwiedergabe. Reduziert Staub und Kratzer.
- **Digitales Ausgabeformat:**
JPEG (geringe Komprimierung)
- **Verwendbare Magazine:**
Universal (DIN 108), CS, LKM
- **Unterstützte Speicherkarten:**
SD/SDHC-Karten mit bis zu 128 GB
- **Stromversorgung:**
Netzadapter 12V/1,5A
- **Video-Schnittstelle:**
HDMI (Typ A)
- **Gewicht:**
ca. 1650 g
- **Maße:**
245 x 243 x 141 mm (L x B x H)

Art.-Nr.: 65800

EAN: 4005039658006

Technische Änderungen vorbehalten.

reflecta®

reflecta GmbH
Mercurstraße 8
72184 Eutingen
Germany
E-Mail: mail@reflecta.de
www.reflecta.de

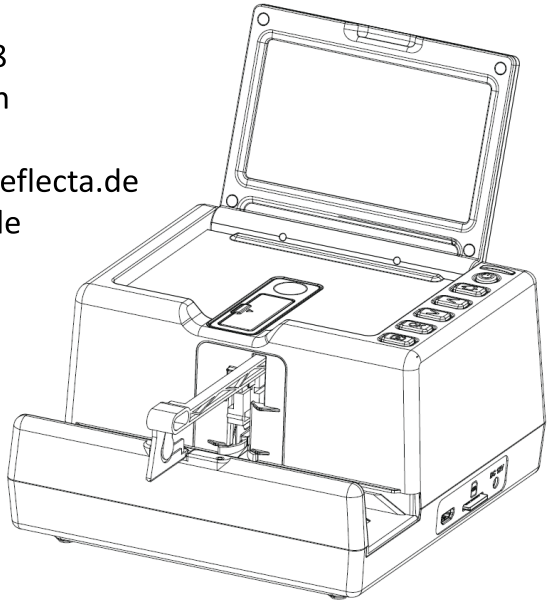

DigitDia evolution

designed in cooperation with



BRAUN
GERMANY

US Patent No. 10.735.619

reflecta®

DigitDia evolution



User`s Manual

Dear customer,

Thank you for choosing this product. Please read these operating instructions carefully before using the device and keep them for future reference.

Scope of delivery

- DigitDia evolution
- Power supply 12V / 1.5A
- Cleaning brush

Handling and maintenance

Do not attempt to disassemble or modify the device.

If the device emits smoke, odor, or other abnormalities, stop operating immediately.

Use only the power supply unit supplied. Do not operate the device in a humid or dusty environment.

Under no circumstances should you use organic solvents to clean the device, only a soft, lint-free cloth.

Make sure that the slides and magazines used are clean.

NOTE:

This device is intended for private use only and not for commercial use.

Magazines and slide mounts

The device is designed for operation together with a slide magazine. The following types of magazines can be used:

- Universal magazine (DIN 108)
- CS magazine
- LKM magazine (Leica Kindermann magazine)

Only mounted slides in a slide mount with the external dimensions of 5 x 5 cm can be used. The maximum thickness of the slides is 3.2 mm.

All standard slide mounts made of cardboard, plastic or aluminum, with or without glass windows, can be used.

NOTE: Frameless all-glass slides consisting of two glass plates glued together are not suitable for operation.

Magazines already loaded with slides for projection are introduced into the DigitDia evolution, like with a projector, starting with compartment number 1.

If a magazine is reloaded, it must be ensured that the slides are inserted upside down and with the emulsion side to the right, in the direction of compartment number 1, in order to ensure an upright and correct display of the image.

For playback and digitization, all slides, including those recorded in portrait format, must be inserted into the device in landscape orientation. Magazines must therefore only be loaded with horizontally aligned slides.

Product description

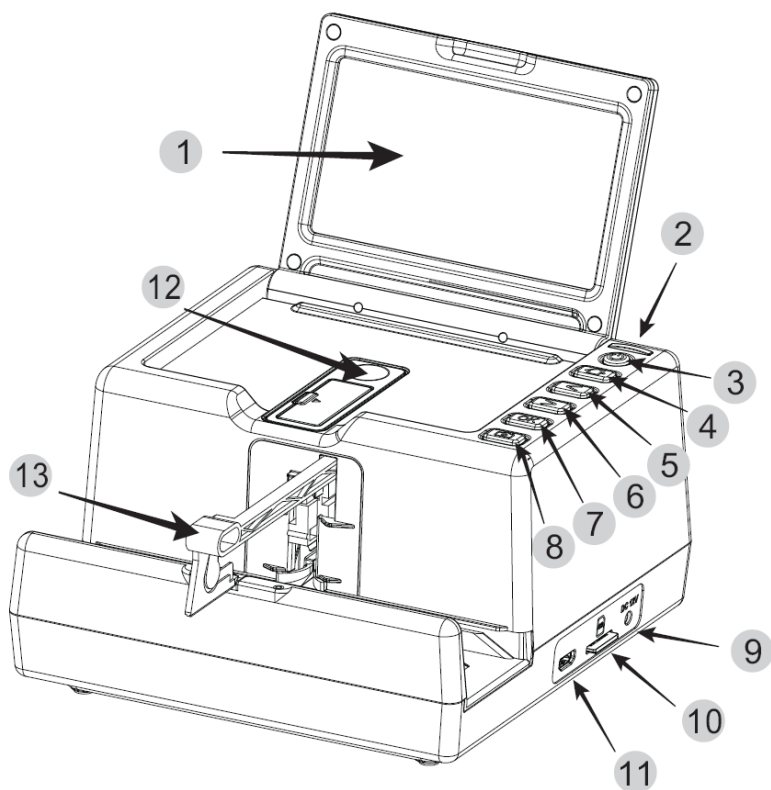

1. Display
2. Control LED
3. Power switch (press for 3 seconds to turn off)
4. HOME button (main menu)
5. Left arrow key
6. Right / Transport arrow key
7. OK / Enter key
8. Scan button (start / stop)
9. Power connection socket 12V
10. SD card slot
11. HDMI output
12. Slide lift with cleaning opening
13. Slide pusher

Use of magazines

Universal magazine DIN 108

When using these magazines set the selector lever on the slide pusher in position “down”.

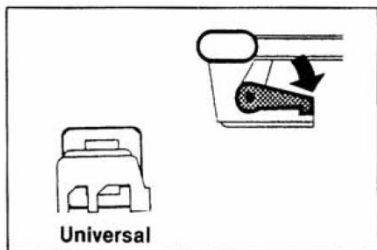

CS and LKM magazines

When using these magazines set the selector lever on the slide pusher in position “up”.

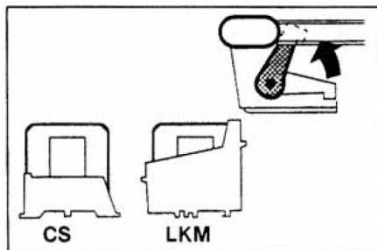

Inserting the magazines

The slide pusher is located inside the device. The magazines are inserted into the magazine slot from the left until they rest against the slide pusher.

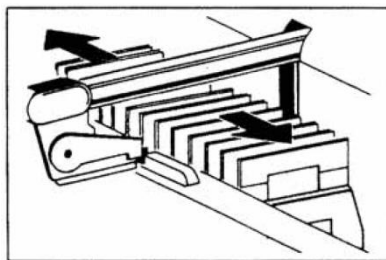

Manual operation

By pulling out and pushing in the slide pusher on its handle, the first slide is inserted into the holder in the device. By repeating this process, the first slide comes back into the magazine and the second slide is being inserted.

In order to move the magazine freely in the magazine slot to the left and right, align the slide pusher's tip with the inside of the outer wall of the magazine slot.

Operation of the device

Insert an SD card with max. 128 GB into the SD card slot. Now press the power button. After the boot process, the main menu **SCANNING** appears. You can return at any time back to the main menu by pressing the **HOME** button.



- a. Language
- b. Scan mode
- c. Resolution
- d. Scanning (HOME)
- e. Framing
- f. Slide Show
- g. Format SD card

Use the arrow keys to scroll through the individual menu items. Pressing the OK button takes you to the respective submenu.

Selecting the language

In the main menu, press one of the arrow buttons and select the submenu **“Language”**.

Press **OK** and then use the arrow buttons to select the language you want.

Confirm by pressing the **OK** button.

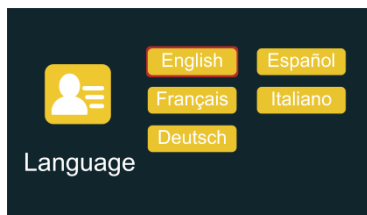
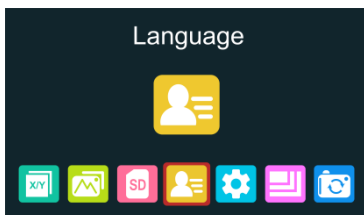

Formatting an SD card

The device supports SD cards with a capacity of up to 128 GB. The cards must be formatted in the FAT32 standard. You can format your card with the device as follows:

Select **“Format SD card”** in the main menu by pressing an arrow key and press **OK**. Select **“Yes”** and press **OK**. The SD card will now be formatted.

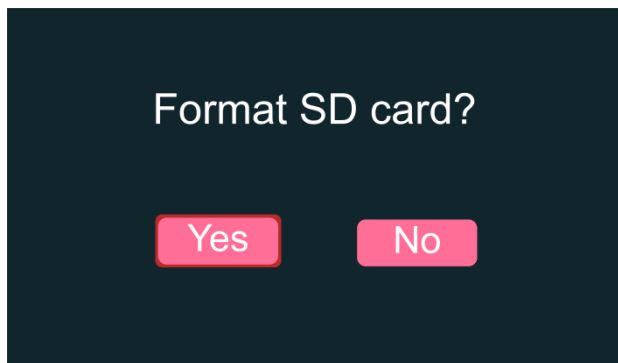

Selecting resolution

In the main menu, press one of the arrow buttons and select the **“Resolution”** submenu. Press **OK** and then use the arrow buttons to select the desired size of the JPG files for your scans. Choose between **14 MP** (megapixels) and **22 MP** and confirm by pressing the **OK** button.

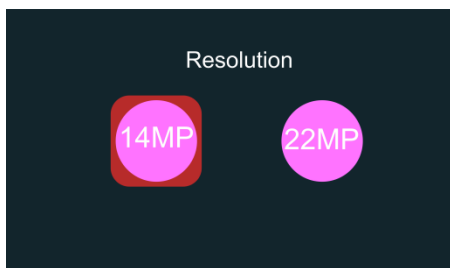

Adjusting the framing

Window sizes of different slide mounts are slightly different. Select the sub-menu **“Framing”** in the main menu and confirm with **OK**. Insert a slide into the device for reference. Now choose between **X** (horizontal), **Y** (vertical) and **Z** (zoom) using the arrow keys. By pressing **OK** you activate the setting option, which you can make with the arrow keys.

Check the desired framing on the background image and confirm the set value with **OK**. (Font color changes to yellow).

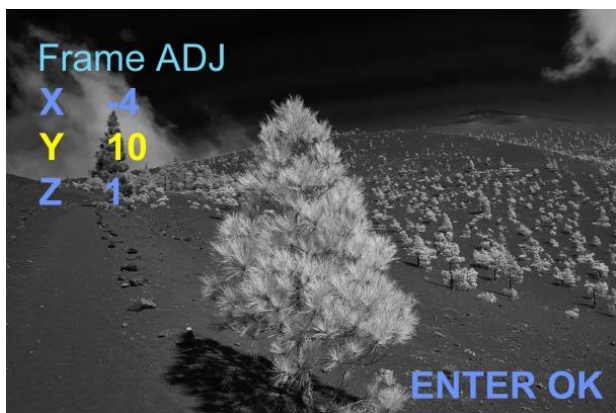

Single scan

Press the **HOME** button and confirm the pre-selection **"Scanning"** with OK. Alternatively, you can select the sub-menu **"Single scan"** in the **"Scan mode"** menu. Insert a magazine into the magazine slot from the left until it rests against the inserted slide pusher.

Now press **"Arrow right"** button to
Feed the first slide into the scanner.



A live image of the inserted slide appears on the display, at the left and right edges you can see information about the preset resolution, exposure and color correction (R, G, B) and whether an SD card is inserted.

You can recognize a slide that has been inserted in portrait orientation by the square image surface and the wide black bars on both sides. To scan this slide without cropping, press the slide lift and let it go up. Remove the slide, turn it 90 ° and insert it back into the guide. Now press the slide lift down until it clicks into place.

Pressing the **SCAN** button saves the image on the inserted SD card. Now press the **"Arrow right"** button again to insert and scan the next slide.

Exposure and color correction

In **Scan mode** you have the option of making corrections to the exposure and the coloring. To do this, press the **OK** button while the live image is displayed. A submenu appears with setting options for the exposure control as well as for the primary colors red, green and blue.

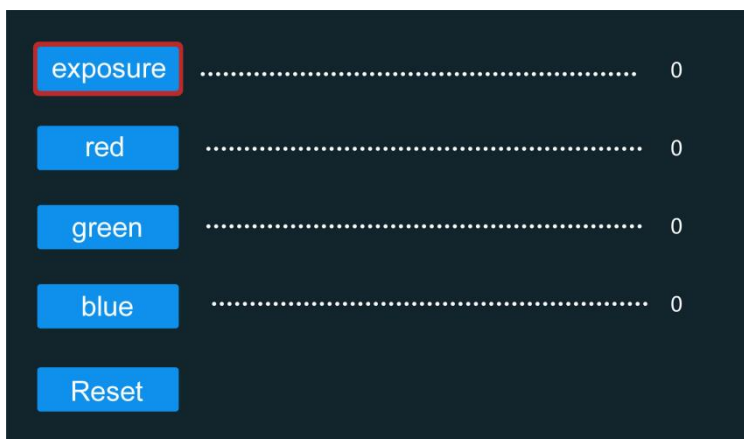

Select between “**exposure**”, “**red**”, “**green**” or “**blue**” by using the arrow buttons and confirm with the **OK** button.

The selected setting option appears as overlay on the live image. Use the **arrow buttons** to select the amount of correction for every setting and confirm with the **OK** button. The correction is applied directly onto the live image and can thus be checked. If you want to reset all parameters to “0”, select “**Reset**”. As soon as you press the **SCAN** button, you will return to the **Scan mode**.

The active correction factors are being displayed in the black bar to the right of the image. They will remain active until they will be changed or reset.

This means that also complete magazines can be scanned applying correction values for exposure and color.

Batch scan

Press the **HOME** button, select the submenu "Scan mode" and confirm with **OK**. Now select "**Batch scan**" and confirm with **OK**.

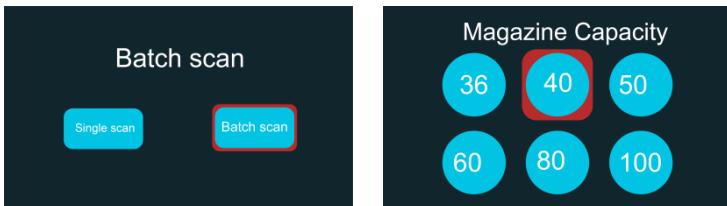

Now select the number of slides to be scanned in your magazine and confirm with **OK**.

Before scanning, check the light pad inside the scanner for cleanliness. If you notice dust or dirt particles, clean the light pad with the enclosed brush by inserting it into the opening under the rubber flap in the slide lift. This way you can remove the dirt and check the result on the monitor the same time.

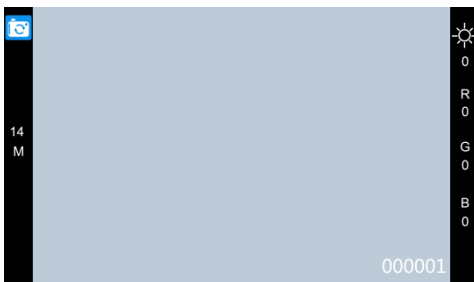

Insert the magazine from the left into the magazine slot until it rests against the inserted slide pusher. Now press the **SCAN** button. The scanner starts with the automatic digitization of all slides in the magazine - according to the preselected capacity.

If you want to cancel the scanning process, press the **SCAN** button again. After the control LED lights up red, press **HOME** and you will return to the main menu.

Slide Show – viewing slides

Select the submenu „**Slide Show**“ in the main menu and confirm by pressing **OK**. Select „**View slides**“ and press **OK** again.

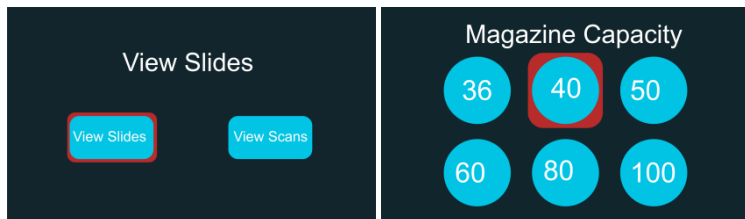

Insert a slide magazine from the left into the magazine slot until it rests against the inserted slide pusher. Now select the number of slides in your magazine to be viewed and confirm with **OK**. Now select the playback time in seconds for each individual slide during the slide show.

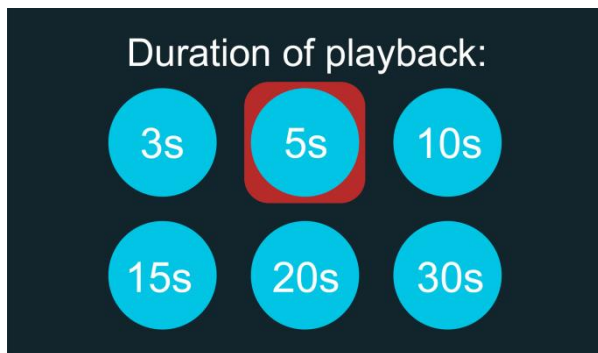

Confirm your selection by pressing the **OK** button. This will start the slide show at the same time.

To cancel the slide show, just press the **HOME** button and return to the main menu.

Slide Show – viewing scans

Automatic playback

With this function, all scans saved on the SD card can be played back in a slide show.

In the main menu, select the “**Slide Show**” submenu and confirm with **OK**. Select “**View scans**” and confirm with **OK**. Select “**Automatic playback**” and confirm with **OK**.

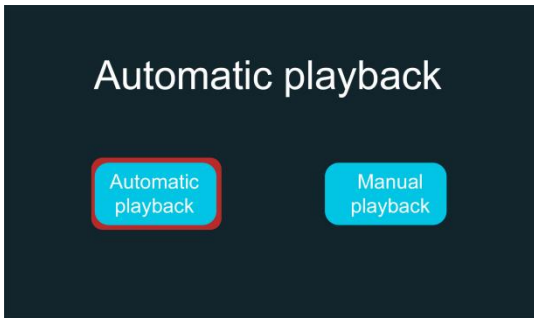

Now select the duration in seconds that each individual scan should be displayed during the slide show. Confirm your selection by pressing the **OK** button. This will start the slide show at the same time.

To cancel the slide show, simply press the **HOME** button and return to the main menu.

Slide Show – View scans

Manual playback

With this function, the scans saved on the SD card can be played back manually.

In the main menu, select the “**Slide Show**” submenu and confirm with **OK**. Select “**View scans**” and confirm with **OK**. Then select “**Manual playback**” and confirm with **OK**.

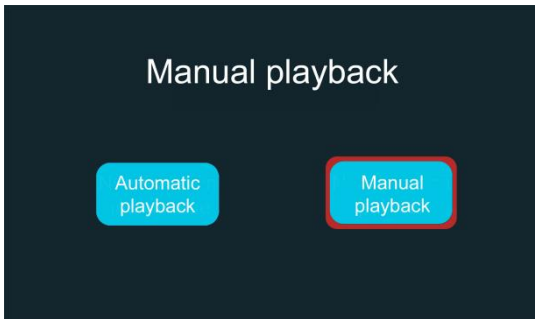

You can now view the individual scans and switch to the next image using the arrow keys. The respective file name with the image number is displayed in the upper left corner.

To cancel the playback, simply press the **HOME** button and return to the main menu.

Product Information

- **Main Function:**
automatic stand-alone scanner and viewer for slides
- **Slide Types:**
5x5 cm mounts with a thickness of up to 3.2 mm
- **Image Sensor:**
1/2.33" – 15.3 megapixels CMOS sensor
- **Resolution:**
4608 x 3072 pixels or 5760 x 3840 pixels (interp.)
- **Scanning Speed:**
less than 5 sec. per slide (automatic mode)
- **Display:**
7 inch (17.8 cm) wide viewing angle IPS LCD
- **Color Correction:**
red, green, blue (RGB -2.0 EV to +2.0 EV)
- **Exposure Correction:**
automatic / manual (-2.0 EV to +2.0 EV)
- **Light Source:**
diffuse daylight LED light source for optimal color rendering and reduction of dust and scratches.
- **Digital Output Format:**
JPEG (low compression)
- **Usable magazines:**
Universal (DIN 108), CS, LKM
- **Supported Storage:**
SD/SDHC card with up to 128 GB
- **Power Supply:**
Adapter 12V / 1,5A
- **Video-Interface:**
HDMI (Type A)
- **Weight:**
ca. 1650 g
- **Dimensions:**
245 x 243 x 141 mm (L x W x H)

Art.-No.: 65800

EAN: 4005039658006

Technical details are subject to change without prior notice.

reflecta®

reflecta GmbH
Mercurstraße 8
72184 Eutingen
Germany
E-Mail: mail@reflecta.de
www.reflecta.de

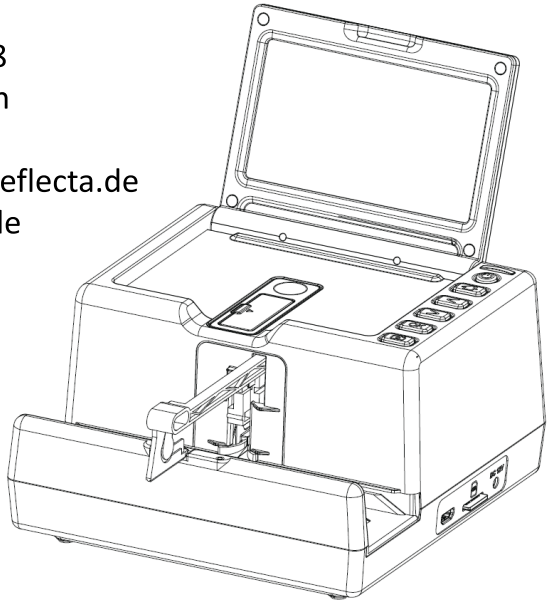

DigitDia evolution

designed in cooperation with



BRAUN
GERMANY

US Patent No. 10.735.619

reflecta®

DigitDia evolution



Manuel de l'utilisateur

Cher client,

Merci d'avoir choisi ce produit. Veuillez lire attentivement ces instructions d'utilisation avant d'utiliser l'appareil et conservez-les pour référence ultérieure.

Contenu de la livraison

- DigitDia evolution
- Alimentation 12V / 1.5A
- Brosse de nettoyage

Manipulation et entretien

N'essayez pas de démonter ou de modifier l'appareil.

Si l'appareil émet de la fumée, une odeur ou d'autres anomalies, arrêtez immédiatement de fonctionner.

Utilisez uniquement le bloc d'alimentation fourni. N'utilisez pas l'appareil dans un environnement humide ou poussiéreux.

En aucun cas, vous ne devez utiliser de solvants organiques pour nettoyer l'appareil, uniquement un chiffon doux et non pelucheux.

Assurez-vous que les diapositives et les magazines utilisés sont propres.

REMARQUE:

Cet appareil est destiné à un usage privé uniquement et non à un usage commercial.

Magasins et caches

L'appareil est conçu pour fonctionner avec un magasin de diapositives. Les types de magasins suivants peuvent être utilisés:

- magasin universel (DIN 108)
- magasin CS
- magasin LKM (Leica Kindermann)

Seuls les diapositives dans un cache avec les dimensions externes de 5 x 5 cm peuvent être utilisés. L'épaisseur maximale des diapositives est de 3,2 mm. Tous les caches standard en carton, plastique ou aluminium, avec ou sans fenêtres en verre, peuvent être utilisés.

REMARQUE:

Les diapos entièrement en verre sans cadre constituées de deux plaques de verre collées ensemble ne conviennent pas à l'utilisation.

Des magasins déjà chargés de diapositives pour la projection sont introduits dans **DigitDia evolution**, comme avec un projecteur, en commençant par le compartiment numéro 1.

Si un magasin est rechargé, il faut s'assurer que les diapositives sont insérées à l'envers et avec le côté émulsion vers la droite, en direction du compartiment numéro 1, afin d'assurer un affichage droit et correct de l'image.

Pour la lecture et la numérisation, toutes les diapositives, y compris celles enregistrées au format portrait, doivent être insérées dans l'appareil en orientation paysage. Les magasins ne doivent donc être chargés qu'avec des diapositives alignées horizontalement.

Description du produit

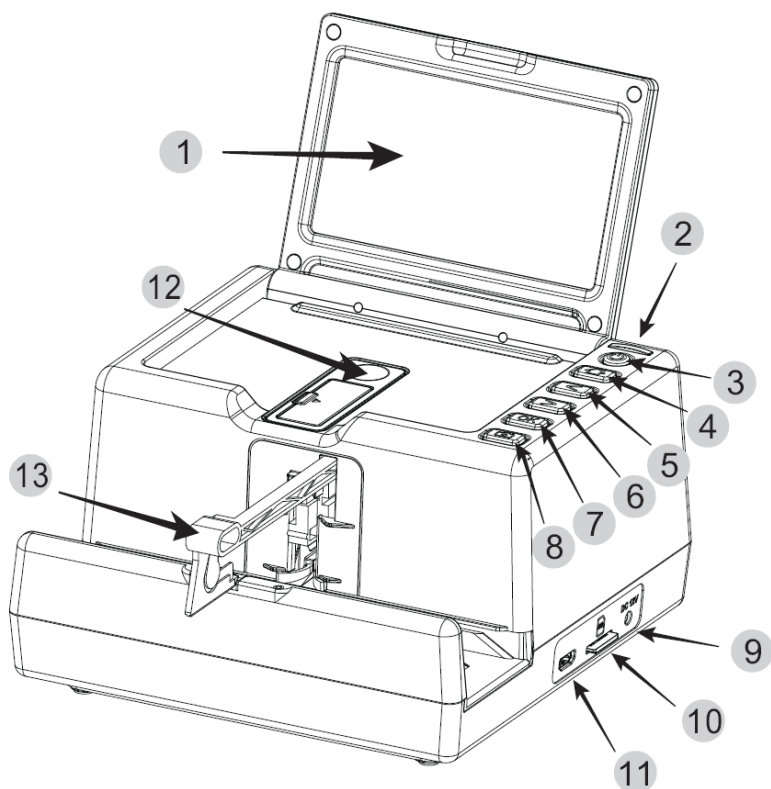

1. Écran ACL
2. LED de contrôle
3. Interrupteur d'alimentation (appuyez pendant 3 sec. pour éteindre)
4. Touche HOME (menu principal)
5. Touche fléchée gauche
6. Touche fléchée Droite / Transport
7. Touche OK / Enter
8. SCAN button (démarrage / arrêt)
9. Prise de raccordement électrique 12V
10. Fente pour carte SD
11. Sortie HDMI
12. Élévateur avec ouverture de nettoyage
13. Poussoir de diapos

Utilisation des magasins

Magasins Universal DIN 108

Pour utiliser ces magasins, placez le levier-sélecteur sur le passe-
vue vers le bas.

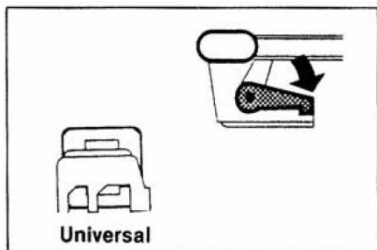

Magasins CS et LKM

Pour employer ce type de
magasins, le levier-sélecteur
doit être placé vers le haut.

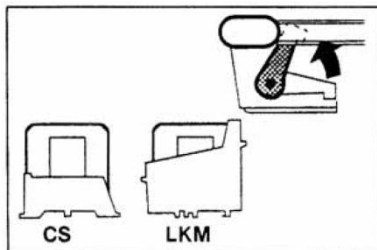

Insérer les magazines

Le poussoir de diapos est situé à l'intérieur le dispositif. Les magazines sont inséré dans la fente du magasin de la gauche jusqu'à ce qu'ils reposent contre le poussoir de diapos.

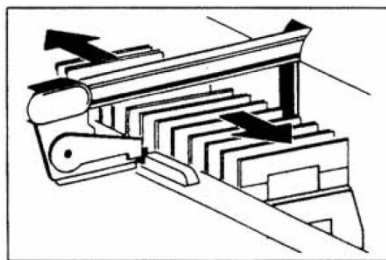

Opération manuelle

En tirant et en poussant le poussoir de diapos sur sa poignée, la première diapo est insérée dans le support de l'appareil. En répétant ce processus, la première diapositive revient dans le magasin et la deuxième diapositive est insérée.

Pour déplacer librement le magasin dans la fente du magasin vers la gauche et la droite, alignez la pointe du poussoir de diapos avec l'intérieur de la paroi extérieure de la fente du magasin.

Fonctionnement de l'appareil

Insérez une carte SD avec max. 128 Go dans la fente pour carte SD. Appuyez maintenant sur le bouton d'alimentation. Après le processus de démarrage, le menu principal «**Numérisation**» apparaît. Vous pouvez revenir à tout moment au menu principal en appuyant sur la touche «**HOME**».

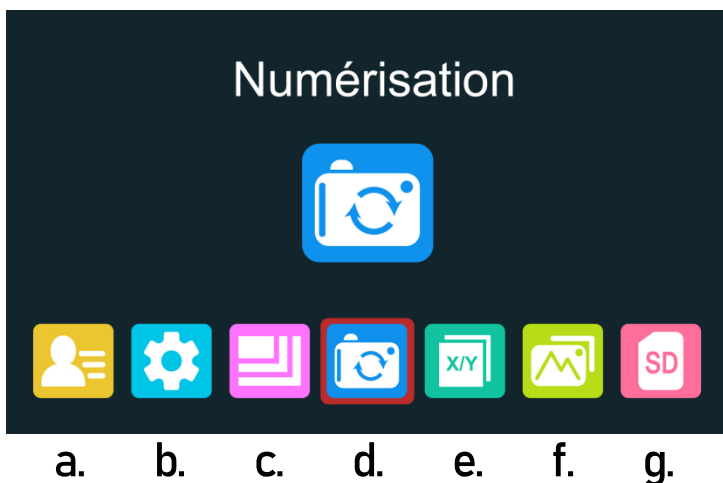

- a. Langue
- b. Mode de numérisation
- c. Résolution
- d. Numérisation (HOME)
- e. Encadrement
- f. Diaporama
- g. Formater la card SD

Utilisez les touches fléchées pour faire défiler les éléments de menu individuels. Appuyez sur le bouton OK pour accéder au sous-menu correspondant.

Sélection de la langue

Dans le menu principal, appuyez sur l'une des touches fléchées et sélectionnez le sous-menu «**Language**».
Appuyez sur «**OK**», puis utilisez les boutons fléchés pour sélectionner la langue souhaitée.
Confirmez en appuyant sur le bouton «**OK**».

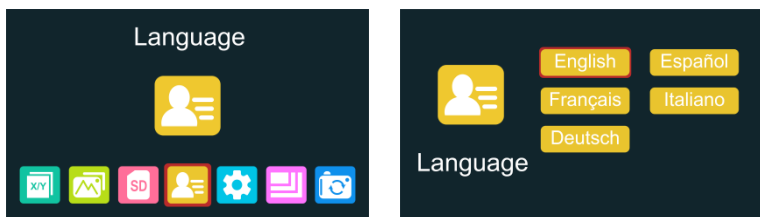

Formater une carte SD

L'appareil prend en charge les cartes SD d'une capacité allant jusqu'à 128 Go. Les cartes doivent être formatées selon la norme FAT32. Vous pouvez formater votre carte avec l'appareil comme suit:

Sélectionnez «**Formater la carte SD**» dans le menu principal en appuyant sur une touche fléchée et appuyez sur «**OK**».
Sélectionnez «**Oui**» et appuyez sur «**OK**». La carte SD va maintenant être formatée.

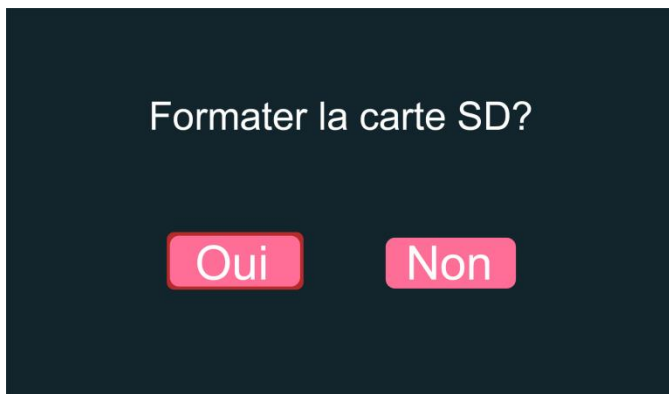

Sélection de la résolution

Dans le menu principal, appuyez sur l'une des touches fléchées et sélectionnez le sous-menu «**Résolution**». Appuyez sur «**OK**», puis utilisez les boutons fléchés pour sélectionner la taille souhaitée des fichiers JPG pour vos numérisations. Choisissez entre **14 MP** (mégapixels) et **22 MP** et confirmez en appuyant sur le bouton «**OK**».

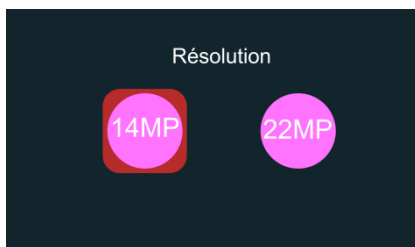

Ajuster le cadrage

Les tailles de fenêtre des différents caches de diapos sont légèrement différentes. Sélectionnez le sous-menu «**Encadrement**» dans le menu principal et confirmez avec «**OK**». Insérez une diapositive dans l'appareil pour référence. Choisissez entre X (horizontal), Y (vertical) et Z (zoom) à l'aide des touches fléchées. En appuyant sur «**OK**», vous activez l'option de réglage, que vous pouvez faire avec les touches fléchées. Vérifiez le cadrage souhaité sur l'image d'arrière-plan et confirmez la valeur réglée avec «**OK**». (La couleur de la police devient jaune).

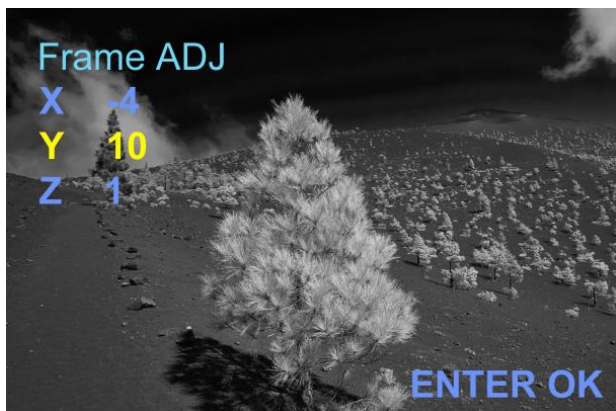

Numérisation individuelle

Appuyez sur la touche «**HOME**» et confirmez la présélection «**Numérisation**» avec «**OK**». Vous pouvez également sélectionner le sous-menu «**Numérisation individuelle**» dans le menu «**Mode de numérisation**». Insérez un magasin dans la fente du magasin à partir de la gauche jusqu'à ce qu'il repose contre le poussoir de diapositive inséré.

Appuyez maintenant sur le bouton "Flèche vers la droite" pour introduisez la première diapositive dans le scanner.



Une image en direct de la diapositive insérée apparaît sur l'écran, sur les bords gauche et droit, vous pouvez voir des informations sur la résolution prééglée, l'exposition et la correction des couleurs (R, G, B) et si une carte SD est insérée. Vous pouvez reconnaître une diapositive qui a été insérée en orientation portrait grâce à la surface carrée de l'image et aux larges barres noires des deux côtés. Pour numériser cette diapositive sans recadrage, appuyez sur la élévateur de diapositive et laissez-la remonter. Retirez la diapo, tournez-la à 90° et réinsérez-la dans le guide. Appuyez maintenant sur le élévateur jusqu'à ce qu'il s'enclenche.

Appuyez sur le bouton «**SCAN**» pour enregistrer l'image sur la carte SD insérée. Appuyez à nouveau sur le bouton «**Flèche vers la droite**» pour insérer et numériser la diapositive suivante.

Exposition et correction des couleurs

En mode «**Numérisation**», vous avez la possibilité de faire des corrections l'exposition et la coloration. Pour ce faire, appuyez sur le bouton «**OK**» pendant que l'image en direct est affichée. Un sous-menu apparaît avec des options de réglage pour le contrôle de l'exposition ainsi que pour les couleurs primaires rouge, vert et bleu



Choisissez entre «**exposition**», «**rouge**», «**vert**» ou «**bleu**» à l'aide des touches fléchées et confirmez avec la touche «**OK**». L'option de réglage sélectionnée apparaît en superposition sur l'image en direct. Utilisez les boutons fléchés pour sélectionner la quantité de correction pour chaque paramètre et confirmez avec le bouton «**OK**». La correction est appliquée directement sur l'image en direct et peut ainsi être vérifiée. Si vous souhaitez réinitialiser tous les paramètres à "0", sélectionnez "Réinitialiser". Dès que vous appuyez sur le bouton «**SCAN**», vous revenez au mode «**Numérisation**». Les facteurs de correction actifs sont affichés dans la barre noire à droite de l'image. Ils resteront actifs jusqu'à ce qu'ils soient modifiés ou réinitialisés. Cela signifie que des magasins complets peuvent également être numérisés en appliquant des valeurs de correction pour l'exposition et la couleur.

Numérisation par lots

Appuyez sur la touche «HOME», sélectionnez le sous-menu «Mode de numérisation» et confirmez avec «OK». Sélectionnez maintenant «Numérisation par lots» et confirmez avec «OK».

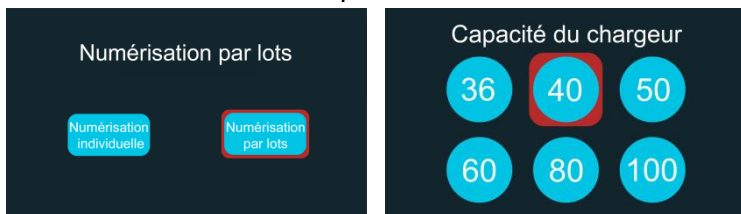

Sélectionnez maintenant le nombre de diapositives à numériser dans votre magasin et confirmez avec «OK».

Avant de numériser, vérifiez la propreté du panneau lumineux à l'intérieur du scanner. Si vous remarquez de la poussière ou des particules de saleté, nettoyez le panneau lumineux avec la brosse fournie en l'insérant dans l'ouverture sous le rabat en caoutchouc de l'élévateur. De cette façon, vous pouvez éliminer la saleté et vérifier le résultat sur l'écran en même temps.

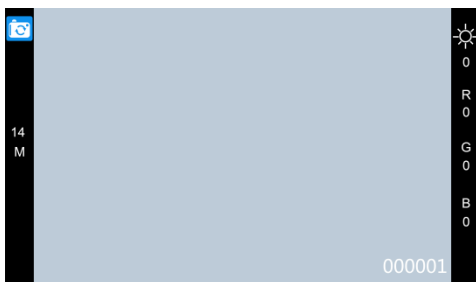

Insérez le magasin par la gauche dans la fente du magasin jusqu'à ce qu'il repose contre le poussoir de diapositive inséré. Appuyez maintenant sur le bouton «SCAN». Le scanner commence par la numérisation automatique de toutes les diapositives du magazine - selon la capacité présélectionnée. Si vous souhaitez annuler le processus de numérisation, appuyez à nouveau sur le bouton «SCAN». Une fois que la LED de contrôle est allumée en rouge, appuyez sur «HOME» et vous reviendrez au menu principal.

Diaporama - affichage des diapositives

Sélectionnez le sous-menu «**Diaporama**» dans le menu principal et confirmez en appuyant sur «**OK**». Sélectionnez «**Regardez les diapositives**» et appuyez à nouveau sur «**OK**».



Insérez un chargeur de diapositives de la gauche dans le magasin fente jusqu'à ce qu'elle repose contre le poussoir de diapositive inséré.

Sélectionnez maintenant le nombre de diapositives de votre magasin à visualiser et confirmez avec «**OK**».

Sélectionnez maintenant la durée de lecture en secondes pour chaque diapositive individuelle pendant le diaporama.

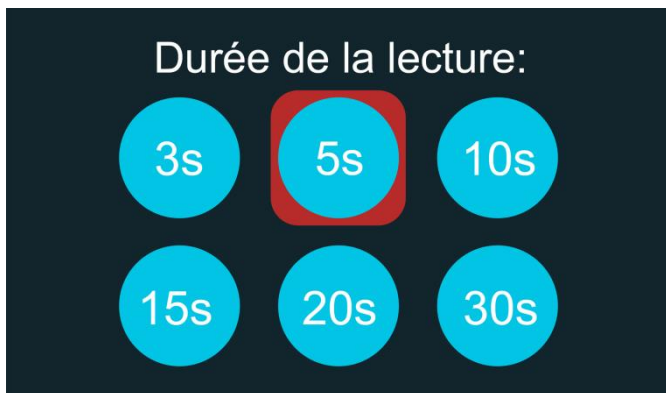

Confirmez votre sélection en appuyant sur le bouton «**OK**». Cela lancera le diaporama en même temps.

Pour annuler le diaporama, appuyez simplement sur le bouton «**HOME**» et revenez au menu principal.

Diaporama - affichage de les scans

Lecture automatique

Avec cette fonction, toutes les scans enregistrées sur la carte SD peuvent être lues dans un diaporama.

Dans le menu principal, sélectionnez le sous-menu «**Diaporama**» et confirmez avec «**OK**».

Sélectionnez «**Afficher les scans**» et confirmez avec «**OK**».

Sélectionnez «**Lecture automatique**» et confirmez avec «**OK**».



Sélectionnez maintenant la durée en secondes pendant laquelle chaque scan individuel doit être affiché pendant le diaporama.

Confirmez votre sélection en appuyant sur le bouton «**OK**». Cela lancera le diaporama en même temps.

Pour annuler le diaporama, appuyez simplement sur le bouton «**HOME**» et revenez au menu principal.

Diaporama - affichage de les scans

Lecture manuelle

Avec cette fonction, les scans enregistrés sur la carte SD peuvent être lus manuellement.

Dans le menu principal, sélectionnez le sous-menu «**Diaporama**» et confirmez avec «**OK**». Sélectionnez «**Afficher les scans**» et confirmez avec «**OK**». Sélectionnez ensuite «**Lecture manuelle**» et confirmez avec «**OK**».

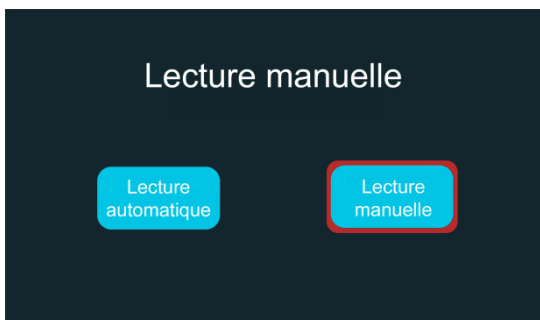

Vous pouvez maintenant afficher les scans individuelles et passer à l'image suivante à l'aide des touches fléchées. Le nom de fichier respectif avec le numéro de l'image s'affiche dans le coin supérieur gauche.

Pour annuler la lecture, appuyez simplement sur le bouton «**HOME**» et revenez au menu principal.

Information produit

- **Fonction principale:**
Scanner et visionneuse automatiques pour les diapositives
- **Types de diapositives:**
Caches de 5x5 cm d'une épaisseur allant jusqu'à 3,2 mm
- **Capteur d'image:**
Capteur CMOS 1 / 2,33 " - 15,3 mégapixels
- **Résolution:**
4608 x 3072 pixels ou 5760 x 3840 pixels (interp.)
- **Vitesse de numérisation:**
moins de 5 sec. par diapositive (mode automatique)
- **Afficher:**
Écran LCD IPS large de 7 pouces (17,8 cm)
- **Correction de couleur:**
rouge, vert, bleu (RGB -2,0 EV à +2,0 EV)
- **Correction de l'exposition:**
automatique / manuel (-2,0 EV à +2,0 EV)
- **Source de lumière:**
source de lumière LED diffuse pour une couleur optimale rendu et réduction de la poussière et des rayures.
- **Format de sortie numérique:**
JPEG (faible compression)
- **Magasins utilisables:**
Universel (DIN 108), CS, LKM
- **Stockage pris en charge:**
Carte SD / SDHC jusqu'à 128 Go
- **Source de courant:**
Adaptateur 12V / 1,5A
- **Interface vidéo:**
HDMI (type A)
- **Poids:**
1650 grammes
- **Dimensions:**
245 x 243 x 141 mm (L x P x H)

Art.-No.: 65800

EAN: 4005039658006

Les détails techniques peuvent être modifiés sans préavis.

reflecta®

reflecta GmbH
Merkurstraße 8
72184 Eutingen
Allemagne
E-Mail: mail@reflecta.de
www.reflecta.de

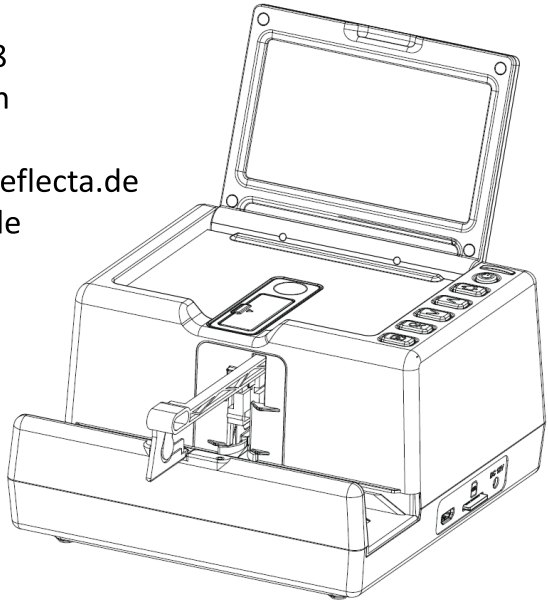

DigitDia evolution

designed in cooperation with



BRAUN
GERMANY

US Patent No. 10.735.619

reflecta®

DigitDia evolution



Manual de usuario

Estimado cliente,

Gracias por elegir este producto. Lea atentamente estas instrucciones de funcionamiento antes de utilizar el dispositivo y consérvelas para consultarlas en el futuro.

Volumen de suministro

- DigitDia evolution
- Fuente de alimentación 12V / 1.5A
- Cepillo de limpieza

Manipulación y mantenimiento

No intente desmontar ni modificar el dispositivo.

Si el dispositivo emite humo, olores u otras anomalías, deje de funcionar inmediatamente.

Utilice únicamente la fuente de alimentación suministrada. No opere el dispositivo en un ambiente húmedo o polvoriento.

Bajo ninguna circunstancia debe utilizar disolventes orgánicos para limpiar el dispositivo, solo un paño suave que no suelte pelusa.

Asegúrese de que las diapositivas y los cargadores utilizados estén limpios.

NOTA:

Este dispositivo está diseñado exclusivamente para uso privado y no para uso comercial.

Cargadores y marquitos

El dispositivo está diseñado para funcionar junto con un cargador de diapositivas. Se pueden utilizar los siguientes tipos de cargadores:

- cargadores Universal (DIN 108)
- cargadores typo CS
- cargadores LKM (typo Leica Kindermann)

Solo se pueden utilizar diapositivas montadas en marquitos con las dimensiones externas de 5 x 5 cm.

El grosor máximo de los marquitos es de 3,2 mm.

Se pueden utilizar todos los marquitos estándar de cartón, plástico o aluminio, con o sin ventanas de vidrio.

NOTA: Diapositivas de vidrio sin marco, que constan de dos placas de vidrio pegadas entre sí, no se debe utilizar.

Los cargadores ya cargados con diapositivas para proyección se introducen en el **DigitDia evolution**, como con un proyector, comenzando por el compartimento número 1.

En caso de recarga de un cargador, hay que asegurarse de que los portaobjetos se inserten al revés y con el lado de la emulsión hacia la derecha, en la dirección del compartimento número 1, para asegurar una visualización correcta de la imagen.

Para la reproducción y digitalización, todas las diapositivas, incluidas las grabadas en formato vertical, deben insertarse en el dispositivo en orientación horizontal. Por lo tanto, los cargadores solo deben cargarse con diapos alineados horizontalmente.

Descripción del producto

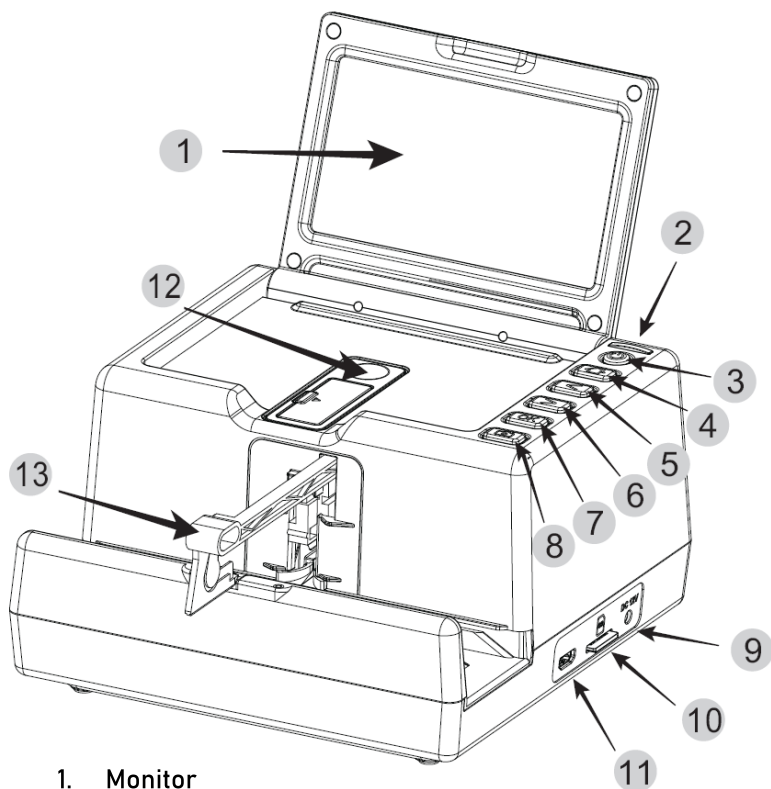

1. Monitor
2. LED de control
3. Interruptor de encendido (presione 3 seg. para apagar)
4. Botón HOME (menú principal)
5. Tecla de flecha izquierda
6. Tecla de flecha derecha / transporte
7. Tecla OK / Enter
8. Botón de escaneo (iniciar / detener)
9. Toma de corriente 12V
10. ranura para tarjetas SD
11. Salida video HDMI
12. Elevador con apertura de limpieza
13. Empujador de diapositivas

Uso de los cargadores

Cargador Universal DIN 108

Cuando utilice estos cargadores, coloque la palanca selectora en el empujador en la posición "abajo".

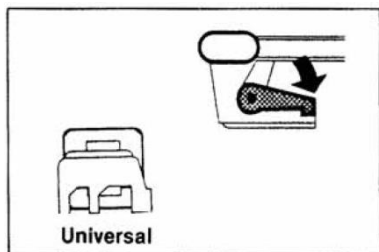

Cargadores tipo CS y LKM

Cuando utilice estos cargadores, coloque la palanca selectora en el empujador en la posición "arriba".

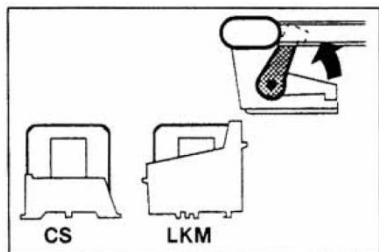

Insertar los cargadores

El empujador de diapositivas se encuentra dentro el dispositivo. Los cargadores son insertados en la ranura desde la izquierda hasta que se apoyen contra el empujador de diapositivas.

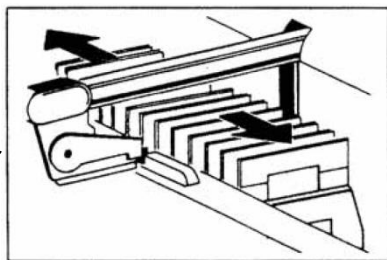

Operación manual

Al sacar y empujar el empujador de diapositivas en su asa, la primera diapositiva se inserta en el soporte del dispositivo. Al repetir este proceso, la primera diapositiva vuelve al cargador y se inserta la segunda diapositiva. Para mover el cargador libremente en la ranura del cargador hacia la izquierda y la derecha, alinee la punta del empujador con el interior de la pared exterior de la ranura del cargador.

Operación del dispositivo

Inserte una tarjeta SD con máx. 128 GB en la ranura para tarjetas SD. Ahora presione el botón de encendido. Después del proceso de arranque, aparece el menú principal “Escaneo”. Puede volver en cualquier momento al menú principal presionando el botón HOME.



- a. Idioma
- b. Modo de escaneo
- c. Resolución
- d. Escaneo (HOME)
- e. Encuadre de imagen
- f. Ver diapositivas
- g. Formatear la tarjeta SD

Utilice las teclas de flecha para desplazarse por los elementos individuales del menú. Al presionar el botón OK, se accede al submenú correspondiente.

Seleccionar el idioma

En el menú principal, presione uno de los botones de flecha y seleccione el submenú **"Language"** (Idioma).

Presione **OK** y luego use los botones de flecha para seleccionar el idioma que desee. Confirme presionando el botón **OK**.

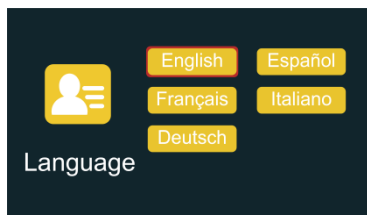
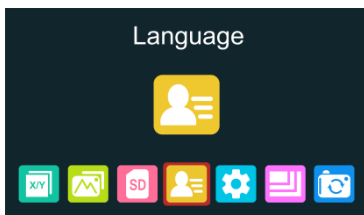

Formatear la tarjeta SD

El dispositivo admite tarjetas SD con una capacidad de hasta 128 GB. Las tarjetas deben estar formateadas en el estándar FAT32. Puede formatear su tarjeta con el dispositivo de la siguiente manera: Seleccione **"Formatear tarjeta SD"** en el menú principal presionando una tecla de flecha y presione **OK**. Seleccione **"Sí"** y presione **OK**. La tarjeta SD ahora estará formateada. .

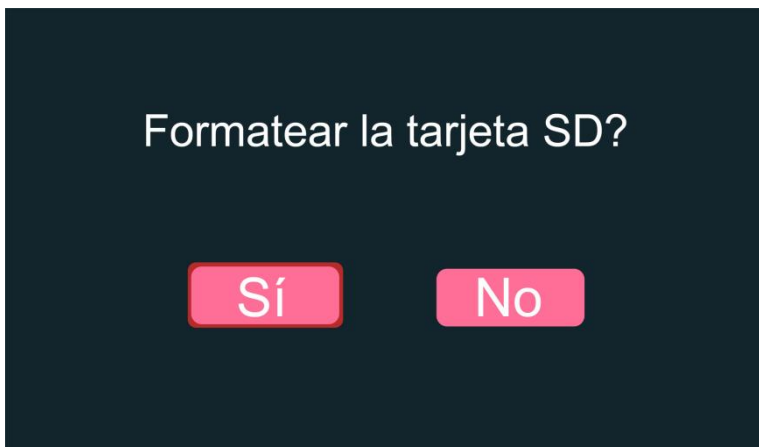

Selección de resolución

En el menú principal, presione uno de los botones de flecha y seleccione el submenú "**Resolución**". Presione **OK** y luego use los botones de flecha para seleccionar el tamaño deseado de los archivos JPG para sus escaneos. Elija entre **14 MP** (megapíxeles) y **22 MP** y confirme presionando el botón **OK**.



Ajustar el encuadre

Los tamaños de ventana de diferentes marquitos son ligeramente diferentes. Seleccione el submenú "**Encuadre de imagen**" en el menú principal y confirme con **OK**. Inserte una diapositiva en el dispositivo como referencia. Elija entre **X** (horizontal), **Y** (vertical) y **Z** (zoom) usando las teclas de flecha. Pulsando **OK** se activa la opción de configuración, que se puede realizar con las teclas de flecha. Verifique el encuadre deseado en la imagen de fondo y confirme el valor establecido con **OK**. (El color de la fuente cambia a amarillo).

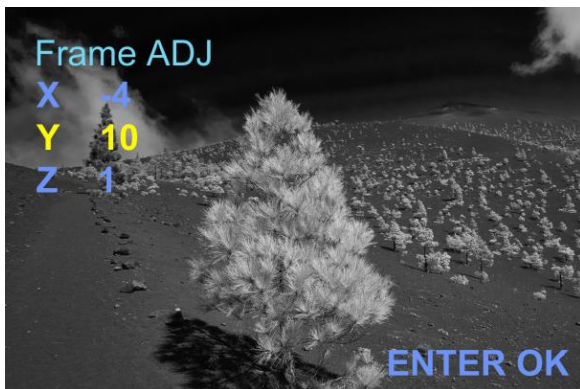

Escaneo individual

Pulse el botón HOME y confirme la preselección "Escaneo" con OK. Alternativamente, puede seleccionar el submenú "Escaneo individual" en el menú "Modo de escaneo". Inserte un cargador en la ranura del cargador desde la izquierda hasta que descansa contra el empujador de diapositivas insertado. Ahora presione el botón "flecha derecha" para introducir la primera diapositiva en el escáner.



Aparece una imagen en vivo de la diapositiva insertada en la pantalla, en los bordes izquierdo y derecho puede ver información sobre la resolución preseleccionada, la exposición, la corrección de color (R, G, B) y si hay una tarjeta SD insertada. Puede reconocer una diapositiva que se ha insertado en orientación vertical por la superficie de la imagen cuadrada y las barras negras anchas en ambos lados. Para escanear esta diapositiva sin recortarla, presione el elevador de la diapositiva y déjela subir. Retire la diapositiva, gírela 90 ° y vuelva a insertarla en la guía. Ahora presione el elevador hacia abajo hasta que encaje en su lugar.

Al presionar el **botón de escaneo** se guarda la imagen en la tarjeta SD insertada. Ahora presione el botón "flecha derecha" nuevamente para insertar y escanear la siguiente diapositiva.

Corrección de exposición y color

En el **modo de escaneo**, tiene la opción de realizar correcciones de la exposición y la coloración. Para hacer esto, presione el botón **OK** mientras se muestra la imagen en vivo. Aparece un submenú con opciones de configuración para el control de exposición, así como para los colores primarios rojo, verde y azul.



Seleccione entre "**exposición**", "**rojo**", "**verde**" o "**azul**" utilizando los botones de flecha y confirme con el botón **OK**.

Los ajustes seleccionados aparecen superpuestos en la imagen en vivo. Use los botones de flecha para seleccionar la cantidad de corrección para cada ajuste y confirme con el botón **OK**.

La corrección se aplica directamente sobre la imagen en vivo y, por lo tanto, se puede verificar. Si desea restablecer todos los parámetros a "0", seleccione "**Reiniciar**". Tan pronto como presione el **botón de escaneo**, volverá al modo "**Escanear**".

Los factores de corrección activos se muestran en la barra negra a la derecha de la imagen. Permanecerán activos hasta que se modifiquen o restablezcan.

Esto significa que también se pueden escanear cargadores completos aplicando valores de corrección para la exposición y el color.

Escáner de cargadores

Presione el botón HOME, seleccione el submenú "Modo de escaneo" y confirme con OK. Ahora seleccione "escáner de cargadores" y confirme con OK.

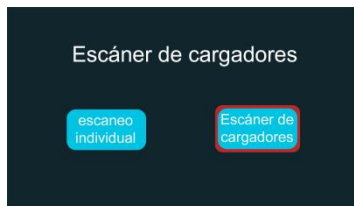

Ahora seleccione el número de diapositivas a escanear en el cargador y confirme con OK.

Antes de escanear, verifique que el panel de luz dentro del escáner esté limpia. Si nota polvo o partículas de suciedad, limpie el panel de luz con el cepillo adjunto insertándolo en la abertura debajo de la solapa de goma en el elevador. Así puede eliminar la suciedad y comprobar el resultado en el monitor al mismo tiempo.



Inserte el cargador desde la izquierda en la ranura del cargador hasta que descansa contra el empujador de diapositivas insertado. Ahora presione el "botón de escaneo". El escáner comienza con la digitalización automática de todas las diapositivas del cargador, según la capacidad preseleccionada. Si desea cancelar el proceso de escaneo, presione el "botón de escaneo" nuevamente. Después de que el LED de control se ilumine en rojo, presione HOME y volverá al menú principal.

Presentación de diapositivas

Seleccione el submenú "Ver diapositivas" en el menú principal y confirme con **OK**. Seleccione "Ver diapositivas" y presione **OK** nuevamente.



Inserte un cargador desde la izquierda en la ranura del cargador hasta que descansa contra el empujador de insertado. Ahora seleccione el número de diapositivas en su cargador a reproducir y confirme con **OK**.

Seleccione el tiempo de reproducción en segundos para cada diapositiva individual durante la presentación de diapositivas.



Confirme su selección presionando el botón **OK**. Esto iniciará la presentación de diapositivas al mismo tiempo.

Para cancelar la presentación de diapositivas, simplemente presione el botón **HOME** y regrese al menú principal.

Mirar escaneos

Reproducción automática

Con esta función, todos los escaneos guardados en la tarjeta SD se pueden reproducir en una presentación.

En el menú principal, seleccione el submenú “Ver diapositivas” y confirme con **OK**. Seleccione “Ver escaneos” y confirme con **OK**.

Seleccione “Reproducción automática” y confirme con **OK**.



Ahora seleccione la duración en segundos que debe mostrarse cada escaneo individual durante la presentación. Confirme su selección presionando el botón **OK**.

Esto iniciará la presentación de diapositivas al mismo tiempo.

Para cancelar la presentación de imágenes, simplemente presione el botón **HOME** y regrese al menú principal.

Mirar escaneos

Reproducción manual

Con esta función, los escaneos guardados en la tarjeta SD se pueden reproducir manualmente. En el menú principal, seleccione el submenú **“Ver diapositivas”** y confirme con **OK**. Seleccione **“Ver escaneos”** y confirme con **OK**. Luego seleccione **“Reproducción manual”** y confirme con **OK**.

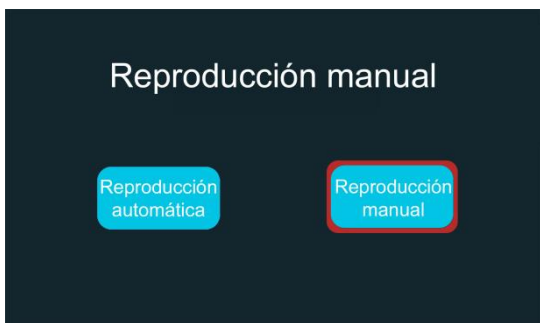

Ahora puede mirar los escaneos individuales y cambiar a la siguiente imagen usando las teclas de flecha. El nombre de archivo respectivo con el número de imagen se muestra en la esquina superior izquierda.

Para cancelar la reproducción, simplemente presione el botón HOME y regrese al menú principal.

Información del Producto

- **Función principal:**
escáner y visor de diapositivas, autónomo y automático
- **Tipos de diapositivas:**
Marquitos de 5x5 cm con un grosor de hasta 3,2 mm
- **Sensor de imagen:**
Sensor CMOS de 1 / 2,33 "- 15,3 megapíxeles
- **Resolución:**
4608 x 3072 píxeles o 5760 x 3840 píxeles (interp.)
- **Velocidad de escaneo:**
menos de 5 seg. por diapositiva (modo automático)
- **Pantalla:**
LCD IPS con ángulo de visión amplio de 7 pulgadas (17,8cm)
- **Corrección de color:**
rojo, verde, azul (RGB -2,0 EV a +2,0 EV)
- **Corrección de exposición:**
automático / manual (-2,0 EV a +2,0 EV)
- **Fuente de luz:**
fuente de luz LED de luz diurna difusa
- **Formato de salida digital:**
JPEG (compresión baja)
- **Cargadores utilizables:**
Universal (DIN 108), CS, LKM
- **Almacenamiento admitido:**
Tarjeta SD / SDHC con hasta 128 GB
- **Fuente de alimentación:**
Adaptador 12V / 1,5A
- **Interfaz de video:**
HDMI (tipo A)
- **Peso:**
aprox. 1650 gramos
- **Dimensiones:**
245 x 243 x 141 mm (largo x ancho x alto)

Art.-No.: 65800

EAN: 4005039658006

Los detalles técnicos están sujetos a cambios sin previo aviso.

reflecta®

reflecta GmbH
Mercurstraße 8
72184 Eutingen
Alemania
E-Mail: mail@reflecta.de
www.reflecta.de

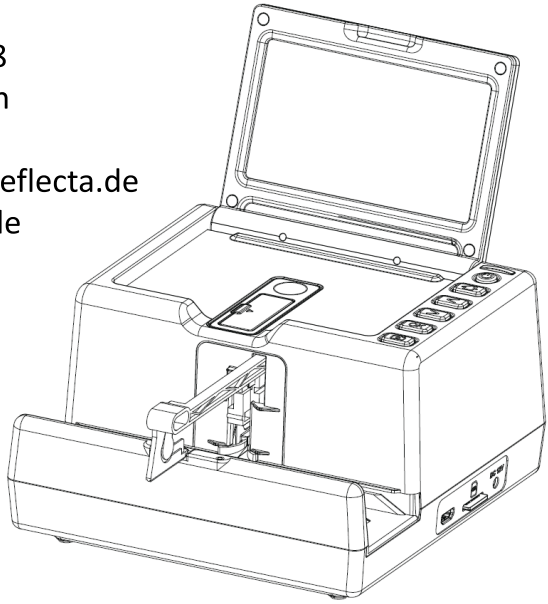

DigitDia evolution

designed in cooperation with



BRAUN
GERMANY

US Patent No. 10.735.619

reflecta®

DigitDia evolution



Manuale d'uso

Caro cliente,

Grazie per aver scelto questo prodotto. Leggere attentamente queste istruzioni per l'uso prima di utilizzare il dispositivo e conservarle per riferimento futuro.

Fornitura

- DigitDia evolution
- Alimentazione 12V / 1.5A
- Pennello per la pulizia

Manipolazione e manutenzione

Non tentare di smontare o modificare il dispositivo.

Se il dispositivo emette fumo, odori o altre anomalie, interrompere immediatamente il funzionamento.

Utilizzare solo l'alimentatore fornito in dotazione.

Non utilizzare il dispositivo in un ambiente umido o polveroso.

Non utilizzare in nessun caso solventi organici per pulire il dispositivo, ma solo un panno morbido e privo di lanugine.

Assicurati che le diapositive e i caricatori utilizzati siano puliti.

NOTA:

Questo dispositivo è inteso solo per
uso privato e non per uso
commerciale.

Caricatori e telaietti

Il dispositivo è progettato per funzionare insieme a un caricatore di diapositive. È possibile utilizzare i seguenti tipi di caricatori:

- Caricatore universale (DIN 108)
- Caricatore CS
- Caricatore LKM (Leica Kindermann)

È possibile utilizzare solo diapositive montate su un telaietti per diapositive con dimensioni esterne di 5 x 5 cm. Lo spessore massimo delle diapositive è di 3,2 mm.

È possibile utilizzare tutti i telaietti per diapositive standard in cartone, plastica o alluminio, con o senza finestre di vetro.

NOTA: Le diapositive interamente in vetro senza cornice costituite da due lastre di vetro incollate insieme non sono adatte per il funzionamento.

I caricatori già caricate con diapositive per la proiezione vengono introdotte nel **DigitDia evolution**, come con un proiettore, a partire dal vano numero 1.

Se un caricatore viene ricaricato, è necessario assicurarsi che i vetrini siano inseriti capovolti e con il lato dell'emulsione a destra, in direzione del vano numero 1, in modo da garantire una visualizzazione verticale e corretta dell'immagine.

Per la riproduzione e la digitalizzazione, tutte le diapositive, comprese quelle registrate in formato verticale, devono essere inserite nel dispositivo con orientamento orizzontale. I caricatori devono quindi essere caricati solo con diapositive allineate orizzontalmente.

Schema prodotto

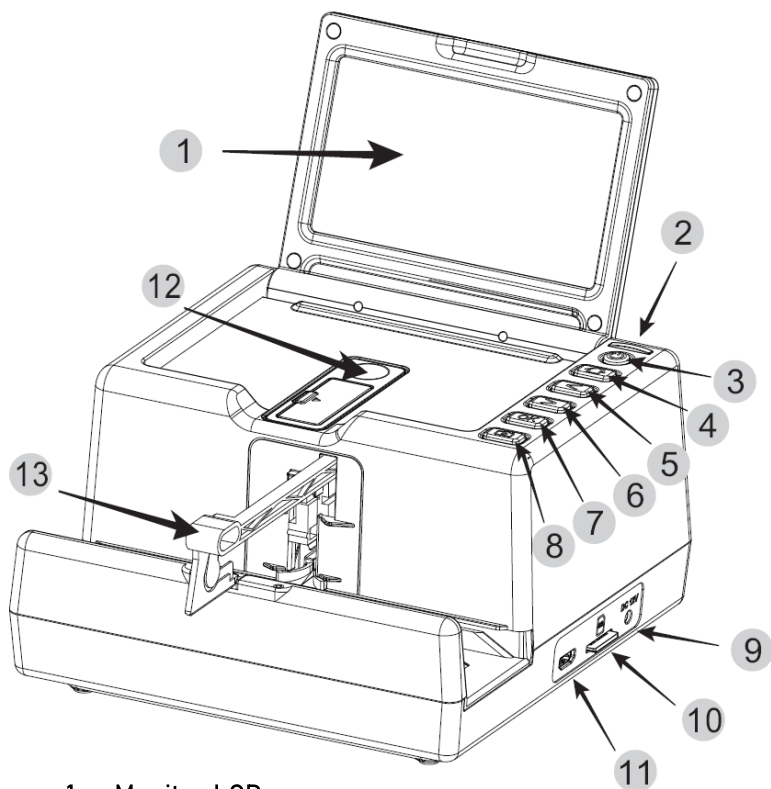

1. Monitor LCD
2. LED di controllo
3. Interruttore di alimentazione (premere per 3 secondi per spegnere)
4. Pulsante HOME (menu principale)
5. Tasto «freccia sinistra»
6. Tasto «freccia destra» / trasporto
7. Tasto «OK» / Enter
8. Pulsante di scansione (avvio / arresto)
9. Presa di alimentazione 12V
10. Slot per scheda SD
11. Uscita HDMI
12. Alzata scorrevole con apertura per la pulizia
13. Braccio per il cambio delle diapositive

Uso del caricatori

Caricatori Universale DIN 108

Quando si utilizzano questi caricatori, impostare la leva selettoria sul braccio scorrevole in posizione «giù».

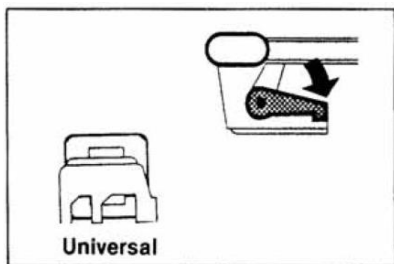

Caricatori CS e LKM

Quando si utilizzano questi caricatori, impostare la leva selettoria sul braccio scorrevole in posizione «su».

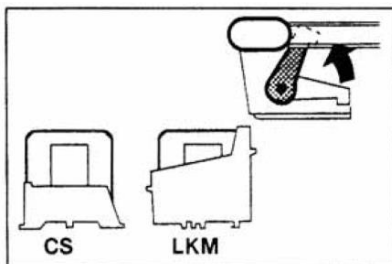

Inserimento dei caricatori

Il braccio si trova all'interno del dispositivo. I caricatori vengono inseriti nella fessura del caricatore da sinistra fino a quando non poggiano contro il braccio

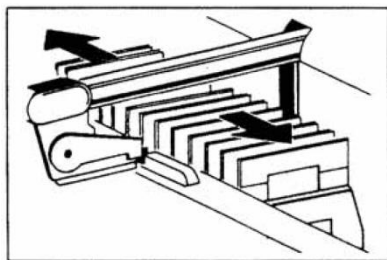

Operazione manuale

Tirando fuori e spingendo verso l'interno il braccio di diapositive sulla sua maniglia, la prima diapositiva viene inserita nel supporto nel dispositivo. Ripetendo questo processo, la prima diapositiva torna nel caricatore e la seconda diapositiva viene inserita. Per spostare liberamente il caricatore nella fessura del caricatore a sinistra ea destra, allineare la punta del braccio scorrevole con l'interno della parete esterna della fessura del caricatore.

Funzionamento del dispositivo

Inserire una scheda SD con max. 128 GB nello slot per schede SD. Ora premi il pulsante di accensione. Dopo il processo di avvio, il **menu principale** appare il menu «Scansione». Puoi tornare in qualsiasi momento a **menu principale** premendo il pulsante HOME.



a. b. c. d. e. f. g.

- a. Lingua
- b. Modalità di scansione
- c. Risoluzione
- d. Scansione (HOME)
- e. Inquadratura dell'immagine
- f. Ver diapositivas (Slide Show)
- g. Formattare la scheda SD

Utilizzare i tasti freccia per scorrere le singole voci di menu. Premendo il pulsante «OK» si accede al rispettivo sottomenu.

Selezione della lingua

Nel menu principale, premere uno dei pulsanti freccia e selezionare il sottomenu «Lingua».

Premere «OK» e quindi utilizzare i pulsanti freccia per selezionare la lingua desiderata.

Confermare premendo il pulsante «OK».

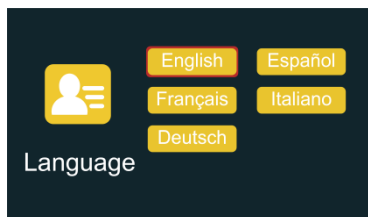
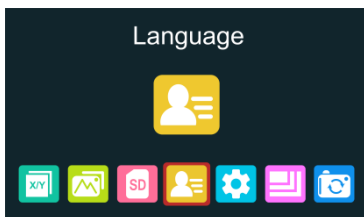

Formattare la scheda SD

Il dispositivo supporta schede SD con una capacità fino a 128 GB. Le schede devono essere formattate secondo lo standard FAT32. È possibile formattare la scheda con il dispositivo come segue:

Selezionare «**Formattare la scheda SD**» nel menu principale premendo un tasto freccia e premere «OK». Selezionare «**Sì**» e premere «OK». La scheda SD verrà ora formattata.

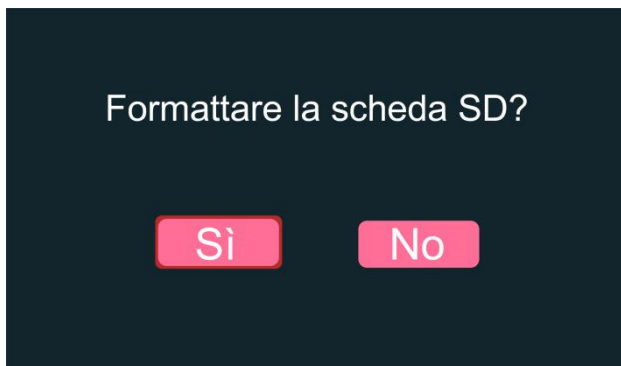

Selezione della risoluzione

Nel menu principale, premere uno dei pulsanti freccia e selezionare il sottomenu «**Risoluzione**». Premere «**OK**» e quindi utilizzare i pulsanti freccia per selezionare la dimensione desiderata dei file JPG per le scansioni. Scegli tra **14 MP** (megapixel) e **22 MP** e conferma premendo il pulsante «**OK**».



Regolazione dell'inquadratura

Le dimensioni delle finestre di diversi telaietti sono leggermente diverse. Selezionare il sottomenu «**Inquadratura dell'immagine**» nel menu principale e confermare con «**OK**». Inserire una diapositiva nel dispositivo come riferimento. Ora scegli tra X (orizzontale), Y (verticale) e Z (zoom) usando i tasti freccia. Premendo «**OK**» si attiva l'opzione di impostazione, che è possibile effettuare con i tasti freccia. Verificare l'inquadratura desiderata sull'immagine di sfondo e confermare il valore impostato con «**OK**». (Il colore del carattere diventa giallo).

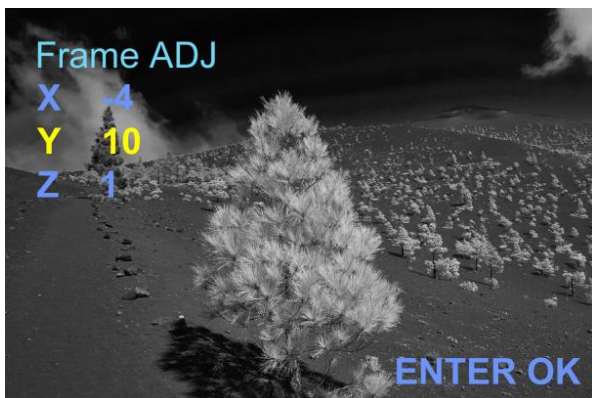

Scansione singola

Premere il pulsante «**HOME**» e confermare la preselezione «**Scansione**» con «**OK**». In alternativa, è possibile selezionare il sottomenu «**Scansione singola**» nel menu «**Modalità di scansione**». Inserire un caricatore nella fessura del caricatore da sinistra fino a quando non poggia contro il braccio di scorrimento inserito.

Ora premere il pulsante «**Freccia destra**» per inserire la prima diapositiva nello scanner.



Un'immagine live della diapositiva inserita appare sul display, ai bordi sinistro e destro è possibile vedere le informazioni sulla risoluzione preimpostata, l'esposizione e la correzione del colore (R, G, B) e se è inserita una scheda SD.

È possibile riconoscere una diapositiva che è stata inserita in orientamento verticale dalla superficie quadrata dell'immagine e dalle ampie barre nere su entrambi i lati. Per eseguire la scansione di questa diapositiva senza ritagliarla, premere il sollevamento della diapositiva e lasciarla salire. Rimuovere la diapositiva, ruotarla di 90° e reinserirla nella guida. Ora premi il sollevatore verso il basso finché non scatta in posizione. Premendo il pulsante «**SCAN**» si salva l'immagine sulla scheda SD inserita. Ora premi nuovamente il pulsante «**Freccia destra**» per inserire e scansionare la diapositiva successiva.

Esposizione e correzione del colore

In modalità «**Scansione**» hai la possibilità di apportare correzioni all'esposizione e alla colorazione. A tale scopo, premere il pulsante «**OK**» mentre è visualizzata l'immagine live. Viene visualizzato un sottomenu con le opzioni di impostazione per il controllo dell'esposizione e per i colori primari rosso, verde e blu.



Selezionare tra «**esposizione**», «**rosso**», «**verde**» o «**blu**» utilizzando i pulsanti freccia e confermare con il pulsante «**OK**». L'opzione di impostazione selezionata appare come sovrapposizione sull'immagine live. Utilizzare i pulsanti freccia per selezionare la quantità di correzione per ogni impostazione e confermare con il pulsante «**OK**». La correzione viene applicata direttamente sull'immagine live e può quindi essere verificata. Se si desidera reimpostare tutti i parametri su "0", selezionare «**Reimposta**». Non appena si preme il pulsante «**SCAN**», si torna alla modalità di scansione.

I fattori di correzione attivi vengono visualizzati nella barra nera a destra dell'immagine. Rimarranno attivi fino a quando non verranno modificati o ripristinati.

Ciò significa che è possibile scansionare anche caricatori complete applicando valori di correzione per esposizione e colore.

Scansioni dei lotti

Premere il pulsante «HOME», selezionare il sottomenu «Modalità scansione» e confermare con «OK». Ora seleziona «scansioni dei lotti» e conferma con «OK».



Ora seleziona il numero di diapositive da scansionare dal caricatore e conferma con «OK».

Prima della scansione, controllare la pulizia del pannello luminoso all'interno dello scanner. Se si notano particelle di polvere o sporcizia, pulire il pannello luminoso con la spazzola in dotazione inserendolo nell'apertura sotto l'aletta di gomma nel sollevatore. In questo modo è possibile rimuovere lo sporco e contemporaneamente controllare il risultato sul monitor.

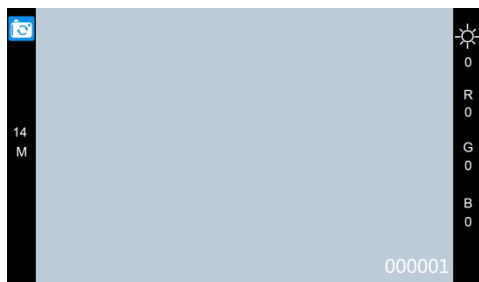

Inserire il caricatore da sinistra nella fessura del caricatore fino a quando non poggia contro il braccio di scorrimento inserito. Ora premi il pulsante «SCAN». Lo scanner inizia con la digitalizzazione automatica di tutte le diapositive nel caricatore, in base alla capacità preselezionata.

Se si desidera annullare il processo di scansione, premere nuovamente il pulsante «SCAN». Dopo che il LED di controllo si è illuminato in rosso, premere «HOME» e tornerai al menu principale.

Visualizzazione delle diapositive

Selezionare il sottomenu «**Ver diapositivas**» nel menu principale e confermare premendo «**OK**». Selezionare «**Visualizza diapositive**» e premere nuovamente «**OK**».



Inserire un caricatore di diapositive da sinistra nella fessura del caricatore fino a quando non poggia contro il braccio di scorrimento inserito.

Ora seleziona il numero di diapositive delle tue caricatore da visualizzare e conferma con «**OK**».

Ora seleziona il tempo di riproduzione in secondi per ogni singola diapositiva durante la presentazione.

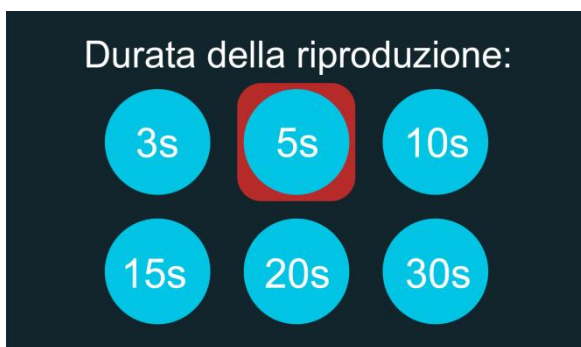

Confermare la selezione premendo il pulsante «**OK**». Ciò avvierà la presentazione allo stesso tempo.

Per annullare la presentazione, basta premere il pulsante «**HOME**» e tornare al menu principale.

Visualizzazione delle scansioni

Riproduzione automatica

Con questa funzione, tutte le scansioni salvate sulla scheda SD possono essere riprodotte in una presentazione. Nel menu principale selezionare il sottomenu «**Ver diapositivas**» e confermare con «**OK**». Selezionare «**Visualizza le scansioni**» e confermare con «**OK**». Selezionare «**Riproduzione automatica**» e confermare con «**OK**».



Selezionare ora la durata in secondi della visualizzazione di ogni singola scansione durante la presentazione. Confermare la selezione premendo il pulsante «**OK**». Ciò avvierà la presentazione allo stesso tempo.

Per annullare la presentazione, è sufficiente premere il pulsante «**HOME**» e tornare al menu principale.

Visualizzazione delle scansioni

Riproduzione manuale

Con questa funzione, le scansioni salvate sulla scheda SD possono essere riprodotte manualmente.

Nel menu principale selezionare il sottomenu «**Ver diapositivas**» e confermare con «**OK**». Selezionare «**Visualizza le scansioni**» e confermare con «**OK**». Quindi selezionare «**Riproduzione manuale**» e confermare con «**OK**».

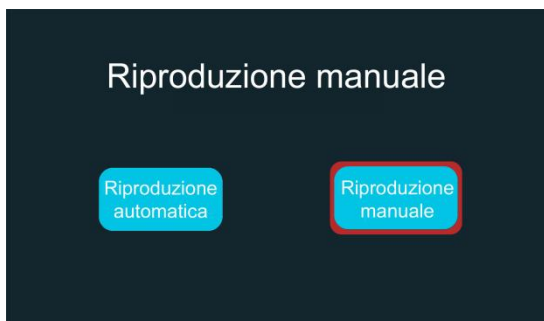

È ora possibile visualizzare le singole scansioni e passare all'immagine successiva utilizzando i tasti freccia. Il rispettivo nome file con il numero dell'immagine viene visualizzato nell'angolo in alto a sinistra.

Per annullare la riproduzione, è sufficiente premere il pulsante «**HOME**» e tornare al menu principale.

Informazioni sul prodotto

- **Funzione principale:**
scanner e visualizzatore automatico per diapositive
- **Tipi di diapositive:**
Supporti 5x5 cm con uno spessore fino a 3,2 mm
- **Sensore d'immagine:**
Sensore CMOS da 1 / 2,33 "- 15,3 megapixel
- **Risoluzione:**
4608 x 3072 pixel o 5760 x 3840 pixel (interp.)
- **Velocità di scansione:**
meno di 5 sec. per diapositiva (modalità automatica)
- **Schermo:**
LCD IPS con ampio angolo di visione da 7 pollici (17,8 cm)
- **Correzione del colore:**
rosso, verde, blu (RGB da -2,0 EV a +2,0 EV)
- **Correzione dell'esposizione:**
automatico / manuale (da -2,0 EV a +2,0 EV)
- **Fonte di luce:**
sorgente luminosa a LED a luce diurna diffusa per un colore ottimale resa e riduzione di polvere e graffi.
- **Formato di uscita digitale:**
JPEG (bassa compressione)
- **Caricatori utilizzabili:**
Universale (DIN 108), CS, LKM
- **Archiviazione supportata:**
Scheda SD / SDHC fino a 128 GB
- **Alimentazione elettrica:**
Adattatore 12V / 1,5A
- **Interfaccia video:**
HDMI (tipo A)
- **Peso:**
circa. 1650 g
- **Dimensioni:**
245 x 243 x 141 mm (L x P x A)

Art.-No.: 65800

EAN: 4005039658006

I dettagli tecnici sono soggetti a modifiche senza preavviso.

reflecta®

reflecta GmbH
Mercurstraße 8
72184 Eutingen
Germania
E-Mail: mail@reflecta.de
www.reflecta.de

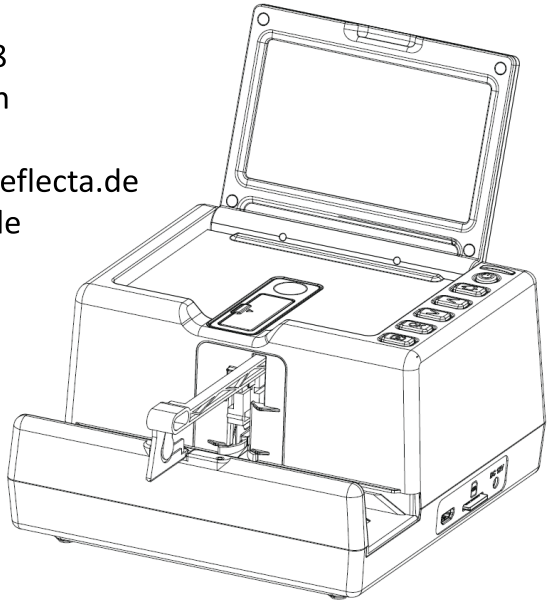

DigitDia evolution

designed in cooperation with



BRAUN
GERMANY

US Patent No. 10.735.619